

UCOM

COCOON 951 TWIN

DRAADLOZE TELEFOON



HANDLEIDING
1.2



Vóór ingebruikname

Hartelijk dank voor de aankoop van deze nieuwe digitale draadloze telefoon

Gebruiksdoel:

Dit product moet binnenshuis worden aangesloten op een analoge telefoonlijn. U heeft een Cocoon 951 TWIN gekocht, een product dat gefabriceerd is volgens de DECT norm (Digital Enhanced Cordless Telecommunications). DECT-technologie wordt gekenmerkt door een hoge mate van beveiliging tegen onderscheppingen (afluisteren) alsook door een digitale transmissie van hoge kwaliteit. Deze telefoon is ontworpen voor een brede reeks van toepassingen. Deze telefoon kan bijvoorbeeld worden gebruikt binnen een netwerk van basisstations en handsets, die samen een telefoonsysteem vormen dat:

- tot 4 handsets per basisstation bedient.
- intercom tussen 2 handsets mogelijk maakt.
- het bedienen van een handset bij maximaal 4 basisstations mogelijk maakt.

Nummerweergave is een service van de telefoonmaatschappij. Wanneer u geabonneerd bent op de dienst nummerweergave, laat deze telefoon het telefoonnummer van de beller zien.

Belangrijk

Om 'Caller ID' (nummerweergave) te kunnen gebruiken, moet deze dienst worden geactiveerd op uw telefoonlijn. Normaal gezien moet u van uw telefoonmaatschappij een apart abonnement krijgen om deze functie te activeren. Indien U geen nummerweergavefunctie hebt op uw telefoonlijn, zullen de inkomende telefoonnummers NIET op de display van uw toestel verschijnen.

Het toestel voldoet aan de basiseisen van de R&TTE-richtlijn.
Dit wordt bevestigd door de CE-markering.

De in deze handleiding beschreven mogelijkheden worden gepubliceerd onder voorbehoud van wijzigingen.

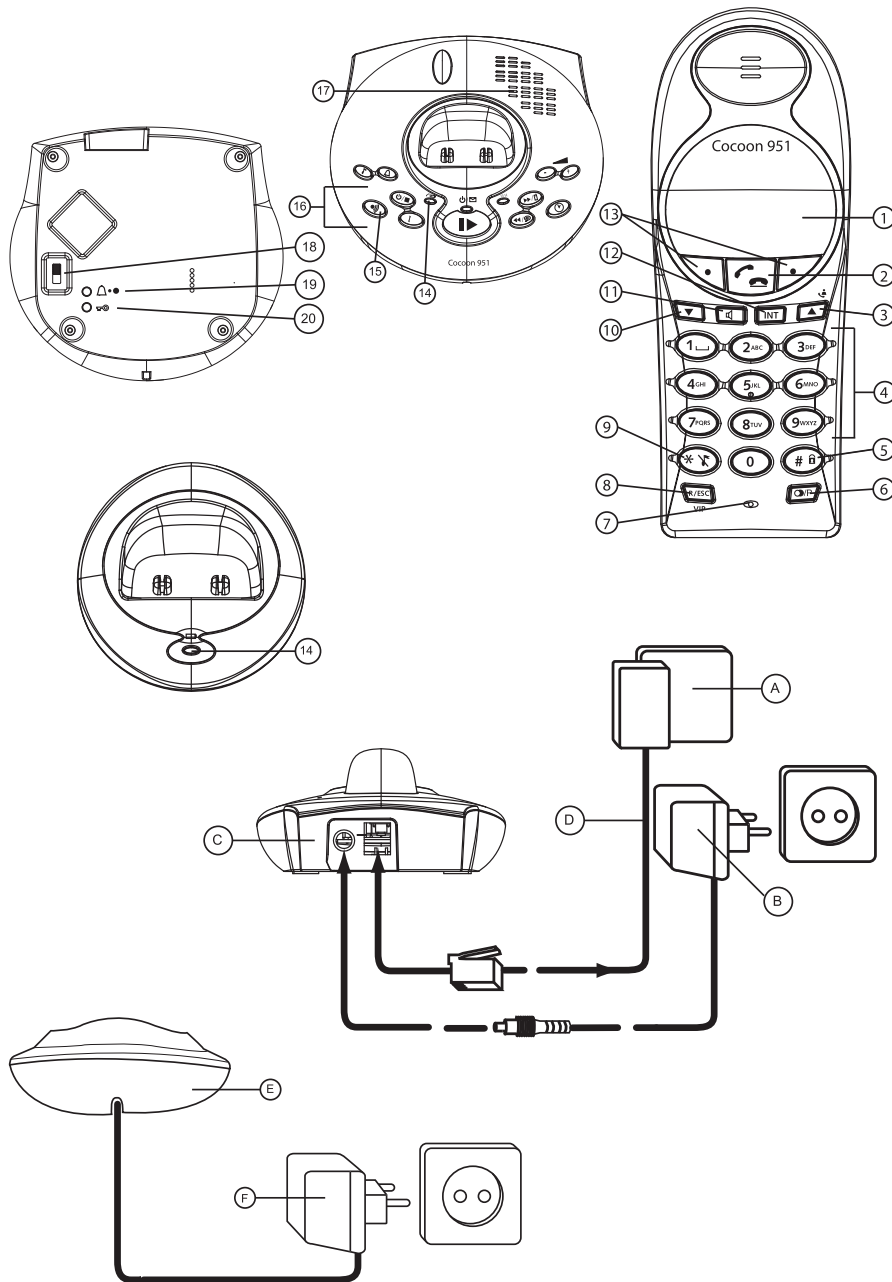

1	Belangrijke veiligheidsvoorschriften	4
2	Reinigen	5
3	Het toestel verwijderen (milieu)	5
4	Installatie	5
4.1	Het basistoestel installeren	5
4.2	De tweede handsetoplader installeren	6
4.3	Batterijen plaatsen	6
5	Vertrouwd raken met uw telefoon	7
5.1	Toetsen/LED	7
5.2	Navigeren door het menu	9
6	Bediening handset	9
6.1	Handset in- en uitschakelen (ON/OFF)	9
6.2	Taal instellen	9
6.3	Telefoneren	10
6.4	Oproepen ontvangen	11
6.5	Opties lijst nummerherhaling	11
6.6	Handenvrije functie activeren/deactiveren	11
6.7	Waarschuwing buiten bereik	12
6.8	Het luidsprekervolume instellen	12
6.9	Indicatie gespreksduur op de display	12
6.10	De microfoon uitschakelen (mute)	12
6.11	Pauze-toets	12
6.12	Een verloren handset lokaliseren (paging)	12
6.13	Het alfanumerieke toetsenbord van de handset gebruiken	13
6.14	Het belvolume op de handset instellen	13
6.15	De belmelodie op de handset instellen	14
6.16	Het toetsenbord vergrendelen	14
6.17	Toetstonen aan / uitschakelen	14
6.18	Schermincontrast	15
6.19	De naam van de handset wijzigen	15
6.20	Auto beantwoorden	15
7	Standaardinstellingen handset (Handset reset)	16
8	Klok en alarm instellen	16
8.1	Datum en tijd	16
8.2	Uurweergave	17
8.3	De alarmfunctie gebruiken	17
9	Het Telefoonboek	17
9.1	Een nummer en een naam toevoegen aan het Telefoonboek	17
9.2	Een nummer opzoeken in het telefoonboek	18
9.3	Een naam of nummer in het telefoonboek wijzigen	18
9.4	Naam en nummer uit het telefoonboek wissen	18
10	VIP-lijst	18
10.1	Nummers uit het telefoonboek naar de VIP-lijst kopiëren	19
10.2	De beltoon voor een VIP-nummer wijzigen	19
10.3	Een nummer uit de VIP-lijst wissen	19

11	Bediening basistoestel	19
11.1	Het belvolume en de belmelodie van het basistoestel instellen	19
11.2	De R-toets (flash)	20
11.3	De PIN-code wijzigen (systeem PIN-code)	20
11.4	De kiesmodus instellen	21
12	Bijkomende handsets en basistoestellen	21
12.1	Een nieuwe handset toevoegen	21
12.2	Een handset verwijderen	22
12.3	Een basisstation selecteren	22
12.4	Meerdere handsets gebruiken	23
13	Nummerweergave/CLIP	24
13.1	De oproeplijst	24
13.2	Een nummer kiezen uit de oproeplijst	24
13.3	Een nummer uit de oproeplijst opslaan in het telefoonboek	25
13.4	Nummer uit de oproeplijst wissen	25
14	Indicatie voicemail	25
15	Antwoordapparaat	25
15.1	De taal van de interne stem instellen	26
15.2	LED-display	26
15.3	Functies toetsenbord antwoordapparaat	26
15.4	Uitgaande berichten	26
15.5	Het antwoordapparaat in/uitschakelen	27
15.6	Aantal beltonen instellen	28
15.7	Aantal beltonen controleren	28
15.8	Datum en tijd instellen	28
15.9	Datum/Tijd controleren	29
15.10	De VIP-code controleren	29
15.11	Bediening	30
15.12	Een memo opnemen	30
15.13	Binnenkomende berichten en memo's afspelen	30
15.14	Berichten wissen	30
15.15	Geheugen vol	31
15.16	Bediening vanop afstand	31
15.17	Het antwoordapparaat vanop afstand in/uitschakelen	32
16	Menustructuur	32
17	Problemen verhelpen	32
18	Technische kenmerken	33
19	Garantie	34
19.1	Garantieperiode	34
19.2	Afwikkeling van garantieclaims	34
19.3	Garantiebeperkingen	34
20	Serviceadres en ondersteuning	34
21	Conformiteitsverklaring en fabrikant	34

1 Belangrijke veiligheidsvoorschriften

Onderstaande veiligheidsvoorschriften moeten bij het gebruik van elektrische apparaten in ieder geval worden opgevolgd.

Lees de onderstaande informatie over veiligheid en doelmatig gebruik aandachtig. Zorg dat u vertrouwd raakt met alle functies van het apparaat. Bewaar deze handleiding zorgvuldig en geef deze zo nodig aan anderen door.

Mogelijke elektrische en lichamelijke gevaren:

- Neem het apparaat niet in gebruik wanneer de netstekker, de netkabel of het apparaat zelf beschadigd is.
- Wanneer het apparaat gevallen is, laat het dan eerst door een elektriciteitsvakman controleren voordat u het opnieuw in gebruik neemt.
- Binnen in het apparaat vormen zich gevaarlijke spanningen. Open de behuizing nooit en steek nooit voorwerpen naar binnen door de luchtopeningen.
- Zorg dat er geen vloeistoffen in het apparaat kunnen dringen. Trek in noodgevallen onmiddellijk de stekker uit de contactdoos.
- Trek ook altijd de stekker uit de contactdoos wanneer er tijdens het bedrijf storingen optreden en voordat u het apparaat schoonmaakt.
- Raak de laad- en stekkercontacten niet aan met scherpe of metalen voorwerpen.
- Voer zelf geen veranderingen of reparaties uit aan het apparaat. Laat de reparaties aan het apparaat of het netsnoer over aan het servicecentrum. Door niet vakkundige reparaties kunnen aanzienlijke gevaren voor de gebruiker ontstaan.
- Kinderen onderschatten vaak de gevaren bij de omgang met elektrische apparaten. Laat kinderen nooit zonder toezicht toe in de buurt van elektrische apparaten.
- Het apparaat mag niet in vochtige ruimten (bijv. de badkamer) of in zeer stoffige ruimten worden gebruikt.
- Bij onweer kunnen op het elektriciteitsnet aangesloten apparaten beschadigd worden. Trek bij onweer daarom altijd de stekker uit de contactdoos.
- Om het apparaat geheel van de stroomvoorzorging af te sluiten moet de stekker uit de contactdoos worden genomen. Daarbij altijd de stekker en niet de kabel aanpakken.
- Bescherm de aansluitkabel tegen warme oppervlakken of soortgelijke beschadigingen en zorg dat hij niet afgeklemd wordt.
- Controleer de aansluitkabel regelmatig op eventuele schade.
- Rol de aansluitkabel bij gebruik volledig af.
- Zorg dat niemand over de aansluitkabel kan struikelen.
- De werking van medische toestellen kan worden beïnvloed.
- De handset kan een onaangenaam gezoem veroorzaken in hoorapparaten.

Brandgevaar:

- De opgestuwde warmte binnen in het apparaat kan leiden tot een defect of brand in het apparaat. Zet het apparaat daarom niet in een omgeving met extreme temperaturen:
 - directe zonnestraling en warmte van de centrale verwarming vermijden
 - luchtopeningen van het apparaat niet afdekken

Explosiegevaar:

- Gooi nooit batterijen in het vuur.

Vergiftigingsgevaar:

- Houd batterijen buiten het bereik van kleine kinderen.

Opmerking:

- Gebruik enkel de meegeleverde adapter. Geen vreemde adapters gebruiken, de accucellen kunnen hierdoor worden beschadigd.
- De voedingsadapter moet in de buurt van het toestel bereikbaar worden aangesloten.
- Daar bij stroomuitval met dit toestel niet kan worden getelefoneerd, in geval van nood een telefoon gebruiken die geen netstroom nodig heeft bvb. een GSM.
- Gebruik enkel oplaadbare batterijen van hetzelfde type. Let bij het plaatsen van de batterijen op de polariteit (aangeduid in de batterijruimte van de handset). Gebruik nooit gewone, niet oplaadbare batterijen!

2 Reinigen

Veeg de telefoon met een licht vochtige doek of met een antistatische doek af. Gebruik nooit reinigingsmiddelen of agressieve oplosmiddelen.

3 Het toestel verwijderen (milieu)

Op het einde van de levenscyclus van het product mag u dit product niet bij het normale huishoudelijke afval gooien, maar moet u het naar een inzamelpunt brengen voor de recyclage van elektrische en elektronische apparatuur. Dit wordt aangeduid door het symbool op het product, in de handleiding en/of op de doos.

Sommige materialen van het product kunnen worden hergebruikt als u ze naar een inzamelpunt brengt. Door onderdelen of grondstoffen van gebruikte producten te hergebruiken, levert u een belangrijke bijdrage tot de bescherming van het milieu. Wend u tot uw lokale overheid voor meer informatie over de inzamelpunten in uw buurt.

**4 Installatie**

Vooraleer u de telefoon kunt gebruiken, moet u eerst de batterijen opladen. Als u dat niet doet, werkt de telefoon niet optimaal.

4.1 Het basistoestel installeren

Om het basistoestel te installeren, gaat u als volgt te werk:

- Steek het ene uiteinde van de adapter in het stopcontact en het andere in de adapteraansluiting op de achterkant van het basistoestel.
- Steek één uiteinde van het telefoonsnoer in de telefooncontactdoos en het andere uiteinde in de achterkant van het basistoestel.

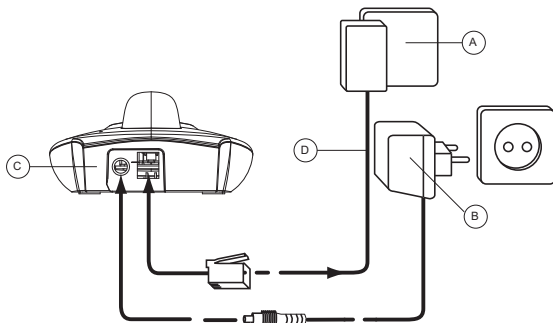

- A. Aansluiting telefoonlijn
- B. Stroomkabel
- C. Achteraanzicht van het basistoestel
- D. Telefoonkabel

4.2 De tweede handsetoplader installeren

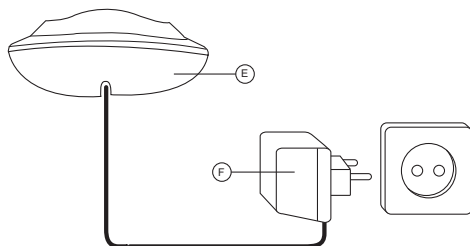

- E. Achteraanzicht van oplader
- F. Stroomkabel

4.3 Batterijen plaatsen

- Open het batterijvak (zie hieronder).
- Plaats de batterijen **en houd daarbij rekening met de polariteit (+ en -)**.
- Sluit het batterijvak.
- Laat de handset gedurende 16 uur op het basisstation. De Lijn/Handset-indicator (LED) ⑭ op het basisstation licht op.

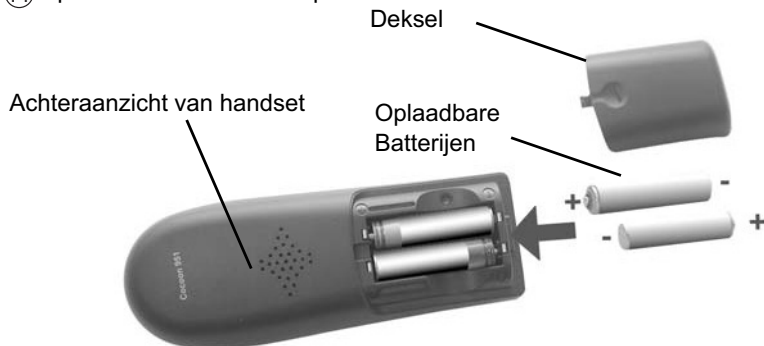

5 Vertrouwd raken met uw telefoon

5.1 Toetsen/LED

Handset

1. Display
2. Lijn-toets
3. Omhoog/Oproeplijst-toets
4. Alfnumerieke toetsen
5. Toets toetsenbordvergrendeling
6. Herkies/ Pauzetoets
7. Microfoon
8. Flash/Escape/VIP-toets
9. Volume beltoon Uit
10. Omlaag-toets
11. Handenvrij-toets
12. Toets interne oproep INT
13. Toetsen Opties/Softmenu

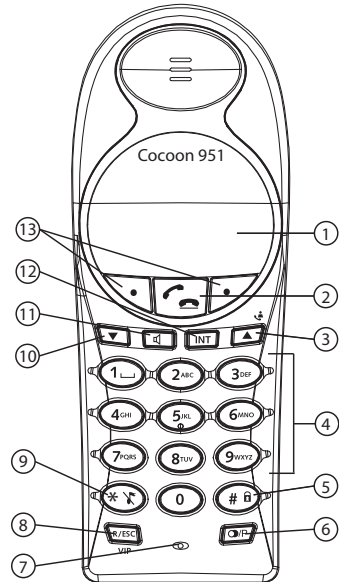

Basis / Lader

14. Indicatie lijn/handset in basisstation (LED)
15. Paging-toets
16. Toetsen antwoordapparaat
17. Luidspreker
18. Keuzeschakelaar interne stem
19. Toets instelling aantal beltonen
20. Toets VIP-code

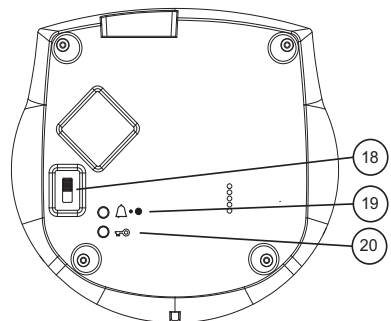
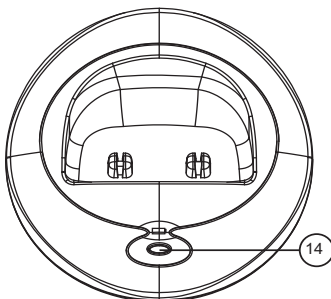
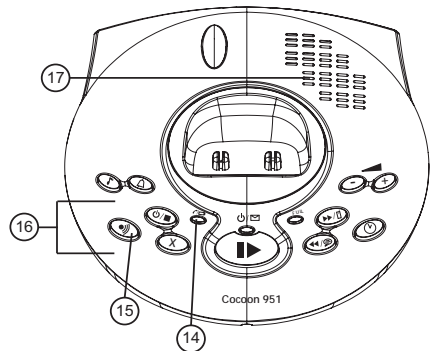

Scherm (LCD)

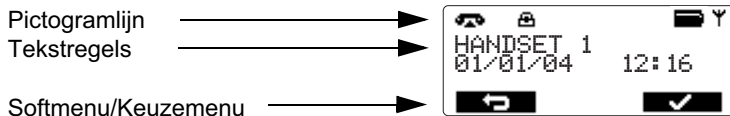

Pictogrammen

	Ingehaakt
	Van de haak
	Bellen
	Interne oproep
	Interne communicatie tussen 2 handsets
	Handenvrije luidspreker AAN
	Toetsenbord vergrendeld
	Hoofdletter
	Kleine letter
	Mogelijke scrollrichting
	Nieuw nummer in oproeplijst
	Oud nummer in oproeplijst
	Nummers in oproeplijst (constant) Nieuwe onbeantwoorde oproepen (knipperen)
	Voicemail-bericht
	Beltoon handset uit
	Alarm ingesteld
	VIP-lijst
	Binnen bereik (constant) Buiten bereik (knippert)
	Externe lijn in wachtstand
	Interne lijn in wachtstand
	De batterij is volledig opgeladen
	De batterij is 25% leeg
	De batterij is half leeg (50%)
	De batterij is 75% leeg
	De batterij is zwak. U hoort waarschuwingssignalen en het batterijsymbool op de display begint te knipperen

5.2 Navigeren door het menu

De handset heeft een gebruikersvriendelijk menusysteem. Elk menu brengt u naar een keuzelijst. De menustructuur vindt u onder "16 Menustructuur".

Wanneer de handset is ingeschakeld en in stand-by staat, drukt u op de optieknop onder 'Menu' om het hoofdmenu te openen.

Druk op de ▲ (3) of ▼-knop (10) om naar het gewenste menu-item te scrollen. Een pijl

- ▶-pictogram toont het menuonderdeel dat u heeft geselecteerd. Druk vervolgens op  (13) om verdere opties te selecteren of de weergegeven instelling te bevestigen.



Verlaat het menu of ga één niveau terug in het menu:

Om naar het vorige niveau in het menu te gaan, drukt u op  (13).

Om te annuleren en op om het even welk moment terug te keren naar stand-by, drukt u op de **ESC**-toets (8). Als er gedurende 15 seconden geen knop wordt ingedrukt, keert de handset automatisch terug naar de stand-by-modus.

6 Bediening handset



6.1 Handset in- en uitschakelen (ON/OFF)

- Om de handset in te schakelen, drukt u op de lijn-toets  (2).
- Om de handset uit te schakelen, drukt u op de optieknop onder 'Menu' (13) en selecteert u met behulp van de pijltoetsen ▲ (3)/▼ (10) "Uitschakelen" (Power Off). Druk op  (13) om te bevestigen of op  (13) om het menu te verlaten.

6.2 Taal instellen

De telefoon heeft 5 displaytalen: zie tabel displaytalen op doos verpakking!!

Om de taal in te stellen, gaat u als volgt te werk:





- Druk op de optieknop onder 'Menu' (13).
- Druk meermaals op de Omhoog- of Omlaag-toets ▲ (3)/▼ (10) tot "Handset" is geselecteerd.
- Druk op  (13) om te bevestigen.
- Druk meermaals op de Omhoog- of Omlaag-toets ▲ (3)/▼ (10) tot "Taal" (Language) is geselecteerd.
- Druk op  (13) om te bevestigen.
- De ingestelde taal verschijnt op de display.
- Druk meermaals op de Omhoog- of Omlaag-toets ▲ (3)/▼ (10) om de taal te selecteren die u wilt gebruiken.
- Druk op 'Bewaar' (Save) (13) om uw selectie te bevestigen of druk op  (13) om het menu te verlaten.

6.3 Telefoneren



6.3.1 Externe oproep

- Druk op de Lijn-toets  ②.
- De Lijn/Handset indicator  (LED) ⑭ op het basistoestel knippert en het Oproep-symbool  verschijnt op de display.
- U hoort de kiestoon. Vorm het gewenste telefoonnummer.
- Het nummer verschijnt op de display en wordt opgebeld.
- Druk, na het gesprek, op de Lijntoets  ② om de verbinding te verbreken.





6.3.2 Blokkiezen

- Vorm het gewenste telefoonnummer. U kunt het nummer corrigeren door op de  toets ⑬ te drukken.
- Druk op de Lijn-toets  ②.
- De Lijn/Handset indicator  (LED) ⑭ op het basistoestel knippert en het Oproep-symbool  verschijnt op de display.
- Het telefoonnummer wordt automatisch gevormd.
- Druk, na het gesprek, op de Lijntoets  ② om de verbinding te verbreken.

6.3.3 Terugbellen van het laatst gevormde nummer





- Druk op de Lijn-toets  ②.
- Druk op de Herkies-toets  ⑥. Het nummer dat u als laatste hebt opgebeld, wordt automatisch gevormd.

6.3.4 Terugbellen van één van de 5 laatst gevormde nummers

- Druk op de Herkies-toets  ⑥. Het nummer dat u het laatst hebt opgebeld, verschijnt op de display.
- Druk enkele keren op de Herkies-toets  ⑥ tot het gewenste nummer op de display verschijnt.
- Druk op de Lijn-toets  ②.
- Het nummer dat op de display staat, wordt automatisch gevormd.
- Druk, na het gesprek, op de Lijntoets  ② om de verbinding te verbreken.



6.3.5 Een geprogrammeerd nummer uit het Telefoonboek bellen

Het toestel beschikt over een Telefoonboek waarin u telefoonnummers met naam kunt opslaan. (Zie ook § "9. Het Telefoonboek"). Om een nummer uit het Telefoonboek te bellen, gaat u als volgt te werk:



- Druk op de Telefoonboektoets  ⑬. Het eerste nummer in het Telefoonboek verschijnt op de display.
- Druk meermaals op de Omhoog- of Omlaag-toets  ③ /  ⑩ om het telefoonnummer te selecteren dat u wilt bellen.
- Druk op de Lijn-toets  ②.
- Het nummer dat op de display staat, wordt automatisch gevormd.
- Druk, na het gesprek, op de Lijntoets  ② om de verbinding te verbreken.

6.4 Oproepen ontvangen

Bij een interne of externe binnenkomende oproep begint de handset te rinkelen. U kunt de beltoon van de handset tijdelijk uitschakelen door op de optietoets 'Stil' (Quiet)  te drukken.



- Alle aangemelde handsets zullen beginnen rinkelen wanneer u een oproep ontvangt.
- Het Oproep-symbool  knippert op de display.
- Het telefoonnummer van de oproeper verschijnt op de display als u geabonneerd bent op de dienst nummerweergave (CLIP). Raadpleeg hiervoor uw telefoonmaatschappij. De naam van de oproeper verschijnt ook op de display als:
 - het nummer, samen met de naam, is geprogrammeerd in het Telefoonboek
 - het netwerk de naam, samen met het telefoonnummer, doorstuurt
- Druk op de Lijn-toets   om de externe oproep aan te nemen.









OF

- Neem de handset van het basisstation (als de optie Auto beantwoorden actief is, zie § "6.20 Auto beantwoorden").
- Tijdens het gesprek verschijnt het  symbool op de display en begint de oproeptimer te lopen.
- Druk, na het gesprek, op de Lijntoets   om de verbinding te verbreken of plaats de handset terug op het basistoestel.



6.5 Opties lijst nummerherhaling



Wanneer u door de lijst nummerherhaling (zie §"6.3.4 Terugbellen van één van de 5 laatst gevormde nummers") scrollt, heeft u de volgende opties:

Wanneer het gewenste nummer op de display verschijnt, drukt u op 'Opties' (Option)  en selecteert u met de Omhoog- en Omlaag-toetsen   de volgende opties:

- **Oproep wissen** (Delete Call): om een nummer uit de oproeplijst te wissen. Druk op   om te bevestigen.
- **Nummer bewaren** (Save number): om het nummer in het telefoonboekgeheugen op te slaan. Druk op   om te bevestigen. Voer een naam in (Zie ook §"9.1 Een nummer en een naam toevoegen aan het Telefoonboek") en druk op 'Bewaar' (Save) . Pas het nummer aan en druk opnieuw op 'Bewaar' (Save) .
- **Alle oproepen wissen** (Delete all calls): om alle nummers te wissen uit de lijst nummerherhaling. Druk op   om te bevestigen.

6.6 Handenvrije functie activeren/deactiveren

Deze functie laat u toe een gesprek te voeren zonder dat u de hoorn in de hand hoeft te nemen. Als u in gesprek bent, drukt u op de Handenvrij-toets   om de handenvrij-functie te activeren.

Druk opnieuw op de -toets  om de handenvrij-functie uit te schakelen.



Opmerking: Als u handenvrij aan het telefoneren bent en u wilt het volume aanpassen, druk dan meermaals op de Omhoog- of Omlaag-toets   /  .





Langdurig gebruik van de handenvrij-functie heeft tot gevolg dat de batterijen sneller leeg zullen zijn!

6.7 Waarschuwing buiten bereik

Als de handset te ver van het basistoestel verwijderd is (buiten bereik), hoort u een waarschuwingssignaal.

- 'ZOEKEN' (SEARCHING) verschijnt op de display en het symbool  knippert op de display.
- Ga dichterbij het basistoestel staan.
- Zodra u terug binnen het bereik van de basis bent, weerklinkt een signaal en stopt het symbool  met knipperen.

6.8 Het luidsprekervolume instellen

Met de Omhoog- en Omlaag-toetsen   kunt u tijdens het gesprek het volume van de luidspreker regelen. U kunt kiezen uit 5 niveaus. De telefoon is standaard ingesteld op niveau '3':

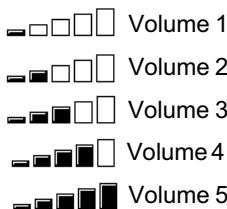



Het handenvrij-volume kan op dezelfde manier worden ingesteld als hierboven beschreven!

6.9 Indicatie gespreksduur op de display

Tijdens een externe oproep wordt de gespreksduur op de display weergegeven: V.b. "01:10:40" voor 1 uur, 10 minuten en 40 seconden.

Na elke oproep blijft de gespreksduur nog 5 seconden zichtbaar op de display.

6.10 De microfoon uitschakelen (mute)

Om de microfoon uit te schakelen tijdens een oproep drukt u op de optietoets 'Mute' . U kunt nu vrij spreken zonder dat de beller u kan horen. Om de microfoon opnieuw in te schakelen, drukt u op de optietoets 'Uit' (Off) .

6.11 Pauze-toets

Als u een telefoonnummer vormt en u wilt een pauze aan dit nummer toevoegen, druk dan op de gewenste plaats in het nummer, op de Pautetoets 'P' .

Als u dit nummer vormt of herhaalt, dan wordt deze pauze (van 3 seconden) automatisch ingevoegd.

6.12 Een verloren handset lokaliseren (paging)





Als u een handset niet meer terugvindt, druk dan kort op de Paging-toets  op het basisstation.





Alle handsets die aangemeld zijn op het basisstation, zullen beginnen rinkelen waardoor u de verloren handset kunt traceren. Om het signaal te stoppen drukt u kort op de Lijntoets .

 van een willekeurige handset.

6.13 Het alfanumerieke toetsenbord van de handset gebruiken

Gebruik het alfanumerieke toetsenbord om tekst in te voeren. Om een letter te selecteren, drukt u op de overeenkomstige toets. V.b. als u op de alfanumerieke toets '5' drukt, verschijnt het eerste teken 'j' op de display. Om de andere tekens van deze toets te selecteren, moet u de toets meermaals indrukken.

Druk één keer op de toets '2' om de letter 'a' te selecteren. Als u de 'a' en 'b' na elkaar wilt selecteren, drukt u eerst één keer op de '2' om de 'a' te selecteren, wacht 2 seconden tot de cursor op de volgende positie staat en druk dan twee keer op de '2' om de 'b' te selecteren. Verkeerd ingevoerde tekens kunt u wissen met behulp van de Wistoets  (Delete) . Het teken vóór de cursor wordt gewist. Om alle tekens te wissen, houdt u de Wistoets  (Delete)  1,5 seconde ingedrukt.

U kunt de cursor verplaatsen met de Omhoog- en Omlaag-toetsen   /  .

U kunt switchen tussen hoofdletter en kleine letter door de '*'-toets  ingedrukt te houden. In de linker bovenhoek verschijnt een 'abc' voor kleine letter en een 'ABC' voor hoofdletter.

U kunt de tekenset van het Engels (ABC) veranderen in Latijn (AÁÁ), Grieks (ÁÁÁ) of Russisch (ĂĂĂ) door de #i-toets 2 seconden ingedrukt te houden.

6.14 Het belvolume op de handset instellen

U kunt het belvolume van een binnenkomende oproep (interne en externe) instellen tussen 0-5.



Als u niveau 'Uit' (Off) selecteert (niveau 0) verschijnt het symbool  op de display. De handset zal niet rinkelen wanneer er een oproep binnenkomt (de handset rinkelt altijd voor interne oproepen).

Niveau '5' is het hoogste niveau. De telefoon is standaard ingesteld op niveau '5'.

6.14.1 Het belvolume instellen voor interne en externe oproepen (0-5)

- Druk op de optieknoop onder 'Menu' .
- Druk meermaals op de Omhoog- of Omlaag-toets   /   tot "Handset" is geselecteerd.
- Druk op   om te bevestigen.
- Druk meermaals op de Omhoog- of Omlaag-toets   /   tot "Belvolume" (Ringer volume) is geselecteerd.
- Druk op   om te bevestigen.
- Het huidige volume wordt weergegeven en is hoorbaar.
- Druk meermaals op de Omhoog- of Omlaag-toets   /   om het gewenste volume te selecteren.
- Druk op 'Bewaar' (Save)  om uw selectie te bevestigen of druk op   om het menu te verlaten.







- U kunt het belvolume van de handset tijdens het rinkelen uitschakelen door op de optietoets 'Stil' (Quiet) te drukken.
- Wanneer u de *i-toets  3 seconden ingedrukt houdt, kunt u de beltoon van de handset uitschakelen. Het -symbool verschijnt op de display. Om de beltoon opnieuw te activeren, houdt u de *i-toets  opnieuw 3 seconden ingedrukt.

6.15 De belmelodie op de handset instellen

U kunt de belmelodie voor een binnenkomende oproep (interne en externe) wijzigen. Het toestel heeft 9 belmelodietjes waaruit u kunt kiezen (1-9). Standaard is de externe belmelodie ingesteld op '3' en de interne belmelodie = '2'.

6.15.1 Een belmelodie voor interne of externe oproepen (1-9) instellen

- Druk op de optieknoop onder 'Menu' (13).
- Druk meermaals op de Omhoog- of Omlaag-toets ▲ (3) / ▼ (10) tot "Handset" is geselecteerd.
- Druk op  (13) om te bevestigen.
- Druk meermaals op de Omhoog- of Omlaag-toets ▲ (3) / ▼ (10) tot "Beltoon" (Ringtone) is geselecteerd.
- Druk op  (13) om te bevestigen.
- Selecteer 'Extern' (External) of 'Intern' (Internal) en druk op  (13).
- De huidige melodie wordt weergegeven en is hoorbaar.
- Druk meermaals op de Omhoog- of Omlaag-toets ▲ (3) / ▼ (10) om de gewenste melodie te selecteren.
- Druk op 'Bewaar' (Save) (13) om uw selectie te bevestigen of druk op  (13) om het menu te verlaten.

6.16 Het toetsenbord vergrendelen



Als u het toetsenbord vergrendelt, kunt u geen telefoonnummers meer vormen. U kunt alleen nog binnenkomende oproepen beantwoorden.

Het symbool voor toetsenbordvergrendeling  verschijnt op de display.

- Houd de # *-toets (5) 3 seconden ingedrukt.
- 'Toetsen geblokkeerd' (Keypad locked) verschijnt op de display.
- Druk op 'Vrij' (Unlock) gevolgd door de '#'-toets (5) om het toetsenbord opnieuw te ontgrendelen.



6.17 Toetstonen aan / uitschakelen

U kunt de handset zodanig instellen dat u een piep hoort telkens wanneer u op een toets drukt.

- Druk op de optieknoop onder 'Menu' (13).
- Druk meermaals op de Omhoog- of Omlaag-toets ▲ (3) / ▼ (10) tot "Handset" is geselecteerd.
- Druk op  (13) om te bevestigen.
- Druk meermaals op de Omhoog- of Omlaag-toets ▲ (3) / ▼ (10) tot "Toetsteen" (Keypad Beep) is geselecteerd.
- Druk op  (13) om te bevestigen.
- Selecteer
 - 'AAN' (ON): om de toetstonen in te schakelen
 - 'UIT' (OFF): om de toetstonen uit te schakelen
- Druk op 'Bewaar' (Save) (13) om uw selectie te bevestigen of druk op  (13) om het menu te verlaten.



6.18 Schermcontrast

Het schermcontrast wijzigen:

- Druk op de optieknop onder '**Menu**' (13).
- Druk meermaals op de Omhoog- of Omlaag-toets ▲ (3)/▼ (10) tot "**Handset**" is geselecteerd.
- Druk op  (13) om te bevestigen.
- Druk meermaals op de Omhoog- of Omlaag-toets ▲ (3)/▼ (10) tot "**Contrast**" is geselecteerd.
- Druk op  (13) om te bevestigen.
- Selecteer het contrast met de Omhoog- of Omlaag-toets ▲ (3)/▼ (10).
- Druk op '**Bewaar**' (Save) (13) om uw selectie te bevestigen of druk op  (13) om het menu te verlaten.



6.19 De naam van de handset wijzigen

U kunt de naam van de handset die wordt weergegeven op de handset in standby-modus (max. 15 tekens) wijzigen.

- Druk op de optieknop onder '**Menu**' (13).
- Druk meermaals op de Omhoog- of Omlaag-toets ▲ (3)/▼ (10) tot "**Handset**" is geselecteerd.
- Druk op  (13) om te bevestigen.
- Druk meermaals op de Omhoog- of Omlaag-toets ▲ (3)/▼ (10) tot "**Naam**" (Handset Name) is geselecteerd.
- Druk op  (13) om te bevestigen.
- Druk op  (13) om elke letter van de naam te wissen en voer met behulp van het alfanumerieke toetsenbord de juiste naam in.
- Druk op '**Bewaar**' (Save) (13) om de nieuwe naam voor de handset in te stellen.

6.20 Auto beantwoorden

Als een oproep binnenkomt en de handset zich op het basistoestel bevindt, zal de telefoon automatisch de oproep beantwoorden wanneer de handset uit de basis wordt genomen. Deze functie kan worden in- of uitgeschakeld.

- Druk op de optieknop onder '**Menu**' (13).
- Druk meermaals op de Omhoog- of Omlaag-toets ▲ (3)/▼ (10) tot "**Handset**" is geselecteerd.
- Druk op  (13) om te bevestigen.
- Druk meermaals op de Omhoog- of Omlaag-toets ▲ (3)/▼ (10) tot "**Autom. aannemen**" (Autotalk) is geselecteerd.
- Druk op  (13) om te bevestigen.
- Selecteer **Aan** (On) of **Uit** (Off) en druk op '**Bewaar**' (Save) (13) om te bevestigen.







7 Standaardinstellingen handset (Handset reset)

U kunt alle standaardinstellingen van de handset herstellen en alle nummers uit het telefoonboek, de oproeplijst, de VIP-lijst en de herkieslijst wissen.

De standaardinstellingen zijn:

Selectie Basis (Base Select):	Automatisch (Auto select)
Toetstoon (Key Beep):	Aan (On)
Melodie externe oproep:	Melodie 3
Melodie interne oproep:	Melodie 2
Belvolume:	Volume 5
Volume oortje:	Volume 3
Handenvrij:	Volume 3
LCD-contrast:	5
Tijdformaat:	24 uur
Naam handset:	Handset
Telefoonboek:	Leeg
Oproeplijst:	Leeg
VIP-lijst:	Leeg
Lijst nummerherhaling:	Leeg
Auto beantwoorden:	Uit

Om de instellingen te herstellen:

- Houd de herkies- toets  ongeveer 10 seconden ingedrukt tot '**Reset handset? (Handset Reset?)**' verschijnt.
- Druk op   om te bevestigen of op   om te stoppen.

8 Klok en alarm instellen

8.1 Datum en tijd

- Druk op de optieknop onder '**Menu**' .
- Druk meermaals op de Omhoog- of Omlaag-toets   /   tot "**Alarm & Tijd**" (Alarm/Clock) is geselecteerd.
- Druk op   om te bevestigen.
- Druk meermaals op de Omhoog- of Omlaag-toets   /   tot "**Datum/Tijd**" (Date and time) is geselecteerd.
- Druk op   om te bevestigen.
- Voer de laatste 2 cijfers van het jaar in en druk op '**Bewaar**' (Save) .
- Voer de maand in en druk op '**Bewaar**' (Save) .
- Voer de datum in en druk op '**Bewaar**' (Save) .
- Voer het uur in en druk op '**Bewaar**' (Save) .
- Voer de minuten in en druk op '**Bewaar**' (Save) .





Wanneer u de handset uitschakelt of wanneer u de batterijen verwijdt, moet u de datum en de tijd opnieuw instellen!



Als u geabonneerd bent op de dienst nummerweergave en de telefoonmaatschappij stuurt de datum en tijd door, zal uw klok automatisch ingesteld worden bij een binnenkomende oproep.

8.2 Uurweergave

- Druk op de optieknop onder 'Menu' (13).
- Druk meermaals op de Omhoog- of Omlaag-toets ▲ (3)/▼ (10) tot "Alarm & Tijd" (Alarm/Clock) is geselecteerd.
- Druk op  (13) om te bevestigen.
- Druk meermaals op de Omhoog- of Omlaag-toets ▲ (3)/▼ (10) tot "Formaat" (Set time format) is geselecteerd.
- Druk op  (13) om te bevestigen.
- Selecteer het formaat (12u of 24u) en druk op 'Bewaar' (Save) (13).

8.3 De alarmfunctie gebruiken

Stel de datum en de tijd in en gebruik uw handset als wekker. U kunt verschillende alarminstellingen hebben voor elke handset die op uw basisstation is aangemeld. Het alarm rinkelt alleen op de handset, niet op het basisstation of op een andere handset. Als er een alarm is ingesteld, verschijnt het pictogram "alarm ingesteld"  verschijnt in standby-modus op de display.

8.3.1 Het alarm instellen

- Druk op de optieknop onder 'Menu' (13).
- Druk meermaals op de Omhoog- of Omlaag-toets ▲ (3)/▼ (10) tot "Alarm & Tijd" (Alarm/Clock) is geselecteerd.
- Druk op  (13) om te bevestigen.
- Druk meermaals op de Omhoog- of Omlaag-toets ▲ (3)/▼ (10) tot "Alarm instelling" (Set Alarm) is geselecteerd.
- Druk op  (13) om te bevestigen.
- Druk meermaals op de Omhoog- of Omlaag-toets ▲ (3)/▼ (10) en selecteer een van de 4 types instellingen: **Een keer** (Once), **Dagelijks aan** (On Daily), **Ma tot vrijdag** (Mon to Fri) of **UIT** (OFF). Bevestig met  (13). Als u **Een keer** (Once), **Dagelijks aan** (On Daily) of **Ma tot vrijdag** (Mon to Fri) selecteert, verschijnt op de display:

TIJD (24 hr):

07:00



Voer het uur in waarop u wilt dat de telefoon rinkelt en bevestig door op 'Bewaar' (Save) (13) te drukken. Druk meermaals op de Omhoog- of Omlaag-toets ▲ (3)/▼ (10) en selecteer een van de 9 alarmmelodieën en bevestig door op 'Bewaar' (Save) (13) te drukken.

- Om de alarmfunctie uit te schakelen, selecteert u 'Uit' (Off) en bevestigt u met  (13).







9 Het Telefoonboek

In het telefoonboek kunnen 200 telefoonnummers en namen worden opgeslagen. U kunt namen invoeren die tot 17 karakters lang zijn. Nummers mogen max. 24 cijfers lang zijn.









9.1 Een nummer en een naam toevoegen aan het Telefoonboek

- Druk op de telefoonboektoets.  (13).
- Als er geen correspondenten zijn opgeslagen in het telefoonboekgeheugen, verschijnt 'Nieuwe Ingave' (New Entry). Druk op  (13) om een nieuwe correspondent toe te voegen.



















OF

- Druk op '**Opties**' (Option)  en dan op   om een nieuwe correspondent toe te voegen.
- '**Naam**' (Name) verschijnt op de display. Voer de naam in met behulp van de alfanumerieke toetsen .
- Druk op '**Bewaar**' (Save) .
- Druk op '**Bewaar**' (Save)  om het nummer in het telefoonboek op te slaan of druk op '**Esc**'  om te stoppen.









9.2 Een nummer opzoeken in het telefoonboek

- Druk op de telefoonboektoets  .
- Voer de eerste letter van de gewenste naam in via het alfanumerieke toetsenbord .
- De eerste naam in de lijst met deze letter verschijnt op de display.
- Druk op de Omhoog- of Omlaag-toets  /  om door de andere nummers in het telefoonboek te bladeren.
- Als het gewenste nummer op de display verschijnt, wordt het nummer automatisch gevormd wanneer u op de Lijn-toets   drukt.

9.3 Een naam of nummer in het telefoonboek wijzigen

- Druk op de telefoonboektoets  .
- Voer de eerste letter van de gewenste naam in.
- De eerste naam in de lijst met deze letter verschijnt op de display.
- Druk op de Omhoog- of Omlaag-toets  /  om te bladeren en het nummer in het telefoonboek te selecteren.
- Eens het gewenste nummer op de display verschijnt, drukt u op '**Opties**' (Option) .
- Druk op de Omhoog- of Omlaag-toets  /  en selecteer '**Aanpassen**' (Edit Entry).
- Druk op   om te bevestigen.
- Druk op   om elke letter van de naam te wissen en voer met behulp van het alfanumerieke toetsenbord de juiste naam in.
- Druk op '**Bewaar**' (Save) .
- Druk op   om elk nummer één voor één te wissen en voer met behulp van het toetsenbord het juiste nummer in.
- Druk op '**Bewaar**' (Save)  om de aangebrachte wijzigingen op te slaan.

9.4 Naam en nummer uit het telefoonboek wissen

- Eens het gewenste nummer op de display verschijnt, drukt u op '**Opties**' (Option) .
- Druk op de Omhoog- of Omlaag-toets  /  en selecteer '**Ingave wissen**' (Delete entry).
- Druk op   wanneer '**Ingave wissen?**' (Delete Entry?) verschijnt om te bevestigen, of druk op   om te stoppen.



10 VIP-lijst

De VIP-lijst bevat nummers uit het telefoonboek die makkelijk te vormen zijn door op de **VIP**-toets te drukken. Elk VIP-nummer kan zijn eigen belmelodie hebben. U kunt max. 10 nummers uit het telefoonboek naar de VIP-lijst kopiëren.

10.1 Nummers uit het telefoonboek naar de VIP-lijst kopiëren

- Druk op de **VIP-toets** (8).
- Als er geen correspondenten zijn opgeslagen in de VIP-lijst, verschijnt '**Nieuwe Ingave**' (New Entry). Druk op  (13) om een nieuwe correspondent toe te voegen.

OF

- Druk op '**Opties**' (Option) (13) en dan op  (13) om een nieuwe correspondent toe te voegen.
- De nummers uit het telefoonboek verschijnen.
- Voer de eerste letter van de gewenste naam in via het alfanumerieke toetsenbord.
- De eerste naam in de lijst met deze letter verschijnt op de display.
- Druk op de Omhoog- of Omlaag-toets ▲ (3)/▼ (10) om door de andere nummers in het telefoonboek te bladeren. Nummers die al zijn opgeslagen in de VIP-lijst worden aangeduid met het **IIF** pictogram en kunnen niet worden gekopieerd.
- Eens het gewenste nummer verschijnt op de display, drukt u op '**Kies**' (Select) (13).
- Het nummer van de huidige melodie wordt weergegeven. Kies met behulp van de Omhoog- of Omlaag-toets ▲ (3)/▼ (10) een andere melodie (1-9) en druk op  (13) om te bevestigen.

10.2 De beltoon voor een VIP-nummer wijzigen

- Druk op de **VIP-toets** (8).
- Druk op de Omhoog- of Omlaag-toets ▲ (3)/▼ (10) tot het gewenste nummer verschijnt
- Druk op '**Opties**' (Option) (13) en selecteer '**Beltoon**' (Ringtone) en dan  (13).
- Het nummer van de huidige melodie wordt weergegeven. Kies met behulp van de Omhoog- of Omlaag-toets ▲ (3)/▼ (10) een andere melodie (1-9) en druk op  (13) om te bevestigen.

10.3 Een nummer uit de VIP-lijst wissen

- Eens het gewenste nummer op de display verschijnt, drukt u op '**Opties**' (Option) (13).
- Druk op de Omhoog- of Omlaag-toets ▲ (3)/▼ (10) en selecteer '**Ingave wissen**' (Delete entry).
- Druk op  (13) wanneer '**Ingave wissen?**' (Delete Entry?) verschijnt om te bevestigen.



OF

- Druk op  (13) om te stoppen.





11 Bediening basistoestel

11.1 Het belvolume en de belmelodie van het basistoestel instellen

11.1.1 De melodie van het basistoestel instellen





















- Houd de -toets op het basisstation ingedrukt tot de huidige melodie wordt afgespeeld en de LED  beantwoorden aan/uit knippert.
- Druk meermaals op de ◀ of ▶-toets tot u de gewenste melodie hoort (1-9). Als er gedurende 5 seconden geen toets wordt ingedrukt, stopt de Aan/Uit  LED met knipperen en wordt de melodie ingesteld.

11.1.2 Het belvolume van het basistoestel instellen

- Houd de -toets op het basisstation ingedrukt. De huidige melodie wordt afgespeeld en de Aan/Uit  LED knippert.
- Druk meermaals op de  of -toets tot u het gewenste volume hoort (0-5). Als er gedurende 5 seconden geen toets wordt ingedrukt, stopt de Aan/Uit  LED met knipperen en wordt het volume ingesteld.

11.2 De R-toets (flash)

















Druk op de Flash-toets 'R'  om gebruik te maken van bepaalde diensten op uw buitenlijn zoals "2e oproep" (als deze functie door uw telefoonmaatschappij wordt aangeboden); of om oproepen door te verbinden als u een binnenhuiscentrale (PABX) gebruikt. De Flash-toets 'R' is een korte onderbreking op de lijn. U kunt de flashtijd instellen op 100ms of 250ms. Standaard staat deze op 100ms! Indien uw systeem echter een langere flashtijd nodig heeft, gaat u als volgt te werk:

- Druk op de optieknoop onder 'Menu' .
- Druk meermaals op de Omhoog- of Omlaag-toets   /   tot "**Basis Instelling**" (BaseSettings) is geselecteerd.
- Druk op   om te bevestigen.
- Druk meermaals op de Omhoog- of Omlaag-toets   /   tot "**Flash**" (Recall) is geselecteerd.
- Druk op   om te bevestigen.
- Druk meermaals op de Omhoog- of Omlaag-toets   /   om de gewenste doorschakeltijd te selecteren:
 - **Lang** (Long) = 250ms
 - **Kort** (Short) = 100ms
- Druk op '**Bewaar**' (Save)  om uw selectie te bevestigen of druk op   om het menu te verlaten.

11.3 De PIN-code wijzigen (systeem PIN-code)

Sommige functies zijn enkel beschikbaar voor gebruikers die de PIN-code van het basistoestel kennen.

De pincode bestaat uit 4 cijfers. De standaard pincode is '0000'. Om de standaard pincode te wijzigen en uw eigen geheime code in te stellen, gaat u als volgt te werk:



- Druk op de optieknoop onder 'Menu' .
- Druk meermaals op de Omhoog- of Omlaag-toets   /   tot "**Basis Instelling**" (BaseSettings) is geselecteerd.
- Druk op   om te bevestigen.
- Druk meermaals op de Omhoog- of Omlaag-toets   /   tot "**PIN code**" (System Pin) is geselecteerd.
- Druk op   en voer de oude pincode in.
- Druk op '**Bewaar**' (Save) . Als een verkeerde pincode wordt ingevoerd, verschijnt '**Foutieve pin**' (Incorrect pin). Als de juiste pincode wordt ingevoerd, zal de telefoon u vragen de nieuwe pincode in te voeren. Voer de nieuwe pincode in en druk op '**Bewaar**' (Save) .
- Voer de nieuwe pincode nogmaals in om te bevestigen en druk op '**Bewaar**' (Save) .

11.4 De kiesmodus instellen

Er zijn twee kiesmodi die kunnen worden gebruikt op een telefoonlijn:

- DTMF/Toonkiezen (wordt het vaakst gebruikt)
- Pulskiezen (bij oudere installaties)

De kiesmodus wijzigen:

- Druk op de optieknop onder 'Menu' (13).
- Druk meermaals op de Omhoog- of Omlaag-toets ▲ (3)/▼ (10) tot "Basis Instelling" (BaseSettings) is geselecteerd.
- Druk op  (13) om te bevestigen.
- Druk meermaals op de Omhoog- of Omlaag-toets ▲ (3)/▼ (10) tot "Kiesmodus" (Dial mode) is geselecteerd.
- Druk op  (13) en selecteer de kiesmodus met de omhoog- en omlaag-toetsen ▲ (3)/▼ (10) en druk op 'Bewaar' (Save) (13) om te bevestigen.



12 Bijkomende handsets en basistoestellen





U kunt maximaal 4 handsets aanmelden op één basisstation. Elke handset kan aangemeld worden op 4 basisstations en de gebruiker kan kiezen welk basisstation hij wil gebruiken.

12.1 Een nieuwe handset toevoegen



Dit is alleen nodig wanneer u een handset heeft afgemeld of wanneer u een nieuwe handset heeft gekocht.

Houd de Paging-toets  (15) op het basistoestel 10 seconden ingedrukt tot de Lijn/handset-indicator  (14) op het basistoestel snel begint te knipperen. De Lijn/handset-indicator  (14) knippert snel gedurende 3 minuten. Tijdens die 3 minuten staat het basistoestel in aanmeldmodus en gaat u als volgt te werk om de handset aan te melden:

- Druk op de optieknop onder 'Menu' (13).
- Druk meermaals op de Omhoog- of Omlaag-toets ▲ (3)/▼ (10) tot "Registratie" (Registration) is geselecteerd.
- Druk op  (13) om te bevestigen.
- Selecteer 'Aanmelden' (Register) en druk op  (13).
- Selecteer een basisstation (1-4) met de Omhoog- en Omlaag-toetsen ▲ (3)/▼ (10) en druk op  (13).
- Voer de pincode in (pincode basisstation) en druk op  (13).
- De handset zoekt nu naar een basisstation en wordt aangemeld wanneer dat is gevonden. Het standby-scherm verschijnt wanneer de registratie geslaagd is en de naam en het nummer van de handset worden weergegeven.







Elke handset kan op 4 verschillende DECT-basisstations worden aangemeld. Elk basistoestel krijgt een nummer van 1 tot 4 in de handset toegewezen. Wanneer u een nieuwe handset aanmeldt, kunt u een nummer voor het basistoestel toewijzen. We raden u aan '1' te gebruiken.

12.2 Een handset verwijderen

U kunt de aanmelding van een handset op een basisstation annuleren. Dat moet u doen als een handset beschadigd is en moet worden vervangen door een nieuwe.



U kunt alleen de aanmelding van een andere handset annuleren, niet die van de handset die u gebruikt om de handset te verwijderen.



- Druk op de optieknop onder '**Menu**' (13).
- Druk meermaals op de Omhoog- of Omlaag-toets ▲ (3)/▼ (10) tot "**Registratie**" (Registration) is geselecteerd.
- Druk op  (13) om te bevestigen.
- Selecteer '**Afmelden**' (De-registert) en druk op  (13).
- Voer de pincode in (pincode basisstation) en druk op  (13).
- Selecteer de handset die u wilt verwijderen met behulp van de numerieke toetsen (1-4)
- Druk op  (13) om de handset te verwijderen.

12.3 Een basisstation selecteren

Als uw handset is aangemeld op verschillende basisstations (max. 4), moet u een basistoestel selecteren omdat de handset met slechts één basistoestel tegelijk kan communiceren. Er zijn twee mogelijkheden:



12.3.1 Automatische selectie

Als u de handset instelt op 'automatische selectie' (Automatic selection), zal de handset automatisch het dichtstbijzijnde basistoestel in stand-by kiezen.

- Druk op de optieknop onder '**Menu**' (13).
- Druk meermaals op de Omhoog- of Omlaag-toets ▲ (3)/▼ (10) tot "**Handset**" is geselecteerd.
- Druk op  (13) om te bevestigen.
- Druk meermaals op de Omhoog- of Omlaag-toets ▲ (3)/▼ (10) tot "**Selectie Basis**" (Select Base) is geselecteerd.
- Druk op  (13) om te bevestigen.
- Selecteer '**Auto**' en druk op  (13) om te bevestigen.

12.3.2 Manuele selectie

Als u de handset instelt op 'manuele selectie', (manual selection) zal de handset enkel het door u ingestelde basistoestel kiezen.

- Druk op de optieknop onder '**Menu**' (13).
- Druk meermaals op de Omhoog- of Omlaag-toets ▲ (3)/▼ (10) tot "**Handset**" is geselecteerd.
- Druk op  (13) om te bevestigen.
- Druk meermaals op de Omhoog- of Omlaag-toets ▲ (3)/▼ (10) tot "**Selectie Basis**" (Select Base) is geselecteerd.
- Druk op  (13) om te bevestigen.
- Selecteer '**Manueel**' (Manual) en druk op  (13) om te bevestigen.
- Selecteer het basisstation met de Omhoog- en Omlaag-toets ▲ (3)/▼ (10) en druk op '**Bewaar**' (Save) (13).





Vooraleer u een basisstation kunt selecteren, moet de handset eerst op het basisstation worden aangemeld.

12.4 Meerdere handsets gebruiken





Deze functies zijn alleen mogelijk wanneer meer dan 1 handset is aangemeld op de basis.



12.4.1 Een andere handset bellen

- Druk op de **INT**-toets .
- 'Handset _' verschijnt op de display.
- Vorm het nummer van de handset die u wilt bellen.
- Druk, na het gesprek, op de Lijntoets   ② om de verbinding te verbreken.

12.4.2 Interne oproepen ontvangen

- Het symbool voor interne oproep  en het nummer van de opbellende handset verschijnen op de display.
- Druk op de Lijn-toets   ② om de interne oproep aan te nemen.

OF

- Neem de handset van het basisstation (als de optie Auto beantwoorden actief is, zie § "6.20 Auto Beantwoorden").
- Tijdens het gesprek verschijnen het nummer van de handset van de oproeper en het symbool  op de display.
- Druk, na het gesprek, op de Lijntoets   ② om de verbinding te verbreken.

12.4.3 Een externe oproep ontvangen tijdens een interne oproep

Als u een externe oproep ontvangt tijdens een interne oproep, hoort u een signaal 2e oproep (dubbele pieptoon) op beide handsets die worden gebruikt voor de interne oproep.

- Druk twee keer op de Lijn-toets   ② om de externe oproep aan te nemen.
- Druk, na het gesprek, op de Lijntoets   ② om de verbinding te verbreken.

12.4.4 Een oproep doorschakelen naar een andere handset

- U heeft een externe oproeper aan de lijn.
- Druk op de **INT**-toets . "Handset _" verschijnt op de display.
- Vorm het nummer van de handset naar waar u de oproep wilt doorschakelen.
- Als de handset die u opbelt, antwoordt, kunt u een intern gesprek voeren. Druk op de Lijn-toets   ② om de externe oproep door te schakelen.
- Als de handset die u opbelt niet antwoordt, drukt u op de optietoets 'EINDE' (END)  ⑬ om opnieuw met de externe oproeper te spreken.

12.4.5 Conferentiegesprek (twee interne handsets en één externe oproeper)

U kunt een telefoongesprek voeren met één interne en één externe oproeper tegelijkertijd.



- Druk op de **INT**-toets  terwijl u aan de lijn bent met een externe oproeper. De externe lijn wordt in wachtstand geplaatst en het symbool  1☒ verschijnt op de display.
- Vorm het nummer van de handset die u bij het gesprek wilt betrekken. U kunt switchen tussen de interne en externe lijn door op de **INT**-toets  te drukken. Wanneer de 2e handset in de wachtstand wordt geplaatst terwijl u ondertussen met de externe lijn praat, verschijnt het symbool  2 op de display.
- Eens de opgebelde handset antwoordt, drukt u op de optietoets 'Conf.'  ⑬.
- Nu bent u in verbinding met één externe en één interne oproeper (conferentiegesprek).

13 Nummerweergave/CLIP







Deze dienst werkt alleen wanneer u erop geabonneerd bent. Wend u tot uw telefoonmaatschappij voor meer informatie.

Wanneer u een oproep ontvangt, verschijnen het telefoonnummer van de oproeper, de datum en de tijd op de display of de handset. Als de naam is geprogrammeerd in het telefoonboek, wordt de naam in het telefoonboek weergegeven!





De telefoon kan 30 oproepen opslaan in een Oproeplijst die later kan worden ingekeken. Als het geheugen vol is, vervangen de nieuwe oproepen automatisch de oudste oproepen in het geheugen. Het symbool  op de display knippert als er in de oproeplijst onbeantwoorde oproepen staan. Als de Oproeplijst leeg is en u op de Omhoog-toets   drukt, verschijnt 'Oproeplijst leeg' (Call list empty).

U kunt de informatie over een binnenkomende oproep als volgt zien:

- Druk op de Omhoog-toets  . De naam (indien die door de telefoonmaatschappij wordt meegestuurd of in het telefoonboekgeheugen staat) van de oproeper wordt op de eerste regel weergegeven. Het telefoonnummer van de oproeper verschijnt op de 2e regel, en de datum en tijd verschijnen op de 3e regel. Op het einde van de 3e regel ziet u ook een indicatie van:
 -  Nieuwe of onbeantwoorde oproepen
 -  Oude of beantwoorde oproepen

13.1 De oproeplijst

De ontvangen oproepen worden opgeslagen in de oproeplijst (max. 30 nummers).

- Druk kort op de Omhoog-toets   om de meest recente oproep te zien.
- De naam van de laatste oproeper verschijnt op de display. Als er geen naam beschikbaar is, verschijnt 'GEEN NAAM' (NO NAME) op de eerste regel.
- De datum en het tijdstip waarop de oproep werd ontvangen worden bij elke oproep meegegeven.
- Druk op de Omhoog-toets   om naar andere nummers in de lijst te bladeren.



- **Als de Omhoog- of Omlaag-toets  /▼  gedurende 15 seconden niet wordt ingedrukt, keert de telefoon terug naar standby-modus.**
- **Wanneer een oproep wordt ontvangen, blijft het nummer van de oproeper 15 seconden na de laatste beltoon op de display.**
- **Nummerweergave is niet beschikbaar wanneer u in gesprek bent met een oproeper en er komt een tweede oproep binnen.**

13.2 Een nummer kiezen uit de oproeplijst

- Druk op de Omhoog-toets   om naar de Oproeplijst te gaan.
- Druk op de Omhoog-toets   om het gewenste nummer op te zoeken.
- Eens het nummer op de display staat, drukt u op de Lijn-toets   en het nummer wordt automatisch gevormd.

13.3 Een nummer uit de oproeplijst opslaan in het telefoonboek

- Druk op de Omhoog-toets ▲ (3) om naar de oproeplijst te gaan.
- Druk op de Omhoog-toets ▲ (3) om het gewenste nummer op te zoeken.
- Druk op 'Opties'(Option) (13).
- Druk meermaals op de Omhoog- of Omlaag-toets ▲ (3)/▼ (10) tot "Nummer bewaren" (Save Number) is geselecteerd.
- Druk op  (13) om te bevestigen.
- De naam wordt weergegeven als hij door het netwerk wordt meegestuurd. U kunt een naam bewerken of toevoegen vooraleer u hem opslaat.
- Druk op 'Bewaar' (Save) (13) om naar het telefoonnummer te gaan. Pas het nummer indien nodig aan en druk nogmaals op 'Bewaar' (Save) (13) om het nummer in het telefoonboek op te slaan.
- De telefoon keert terug naar de oproeplijst.

13.4 Nummer uit de oproeplijst wissen

13.4.1 Eén nummer wissen



- Druk op de Omhoog-toets ▲ (3) om naar de Oproeplijst te gaan.
- Druk op de Omhoog-toets ▲ (3) om het gewenste nummer op te zoeken.
- Druk op 'Opties'(Option) (13).
- Druk meermaals op de Omhoog- of Omlaag-toets ▲ (3)/▼ (10) tot "Oproep wissen" (Delete call) is geselecteerd.
- Druk op  (13) om te bevestigen.
- De oproep wordt gewist en de volgende oproep verschijnt op de display.

13.4.2 Alle nummers wissen

- Druk op de Omhoog-toets ▲ (3) om naar de Oproeplijst te gaan.
- Druk op 'Opties'(Option) (13).
- Druk meermaals op de Omhoog- of Omlaag-toets ▲ (3)/▼ (10) tot "Alle opr. wissen" (Delete all calls) is geselecteerd.
- Druk op  (13) om te bevestigen.
- Alle oproepen worden gewist.

14 Indicatie voicemail

Deze functie werkt enkel als u beschikt over de voicemail- of phonemail-dienst, en als het netwerk deze indicatie doorstuurt samen met de Caller-ID/CLIP informatie!

Als u een nieuw bericht ontvangt in uw voicemailsysteem, verschijnt het -pictogram op de display. Nadat u uw berichten beluisterd heeft, zal het -pictogram verdwijnen.

15 Antwoordapparaat

De Cocoon 951 heeft een ingebouwd digitaal antwoordapparaat met een opnamecapaciteit van 9 min. Het antwoordapparaat kan volledig vanop afstand worden bediend en heeft de mogelijkheid om twee uitgaande boodschappen (Meldtekst 1 en Meldtekst 2) op te nemen (van max. 2 min).

Er zijn 2 mogelijkheden:

- Met Meldtekst 1 heeft de oproeper de mogelijkheid een boodschap na te laten.
- Met Meldtekst 2 wordt enkel de uitgaande meldtekst weergegeven zonder de mogelijkheid een boodschap na te laten.



De max. opnametijd per inkomende boodschap = 3min.

Een interne stem zal een aantal parameters weergeven, zoals datum en tijd van de oproep, alsook de instellingsparameters zoals VIP-code, beltonen. De talen van de interne stem zijn vermeld op de verpakking!

15.1 De taal van de interne stem instellen

Er zijn 3 talen beschikbaar die u kunt instellen door middel van een schakelaar onderaan op het basisstation. Zet de schakelaar op de gewenste taal en druk op de afspeltoets ► om de taalkeuze te bevestigen.









15.2 LED-display

De LED 'nieuw bericht'   knippert wanneer er nieuwe berichten zijn ontvangen; het aantal flitsen tussen elke lange pauze geeft aan hoeveel nieuwe oproepen zijn ontvangen.

Wanneer het antwoordapparaat uit staat, brandt de Aan/Uit-LED   niet.

De LED 'Geheugen vol' gaat branden wanneer het interne geheugen vol is en er geen nieuwe berichten meer kunnen worden opgenomen.

15.3 Functies toetsenbord antwoordapparaat



Toets	Standby-modus		Tijdens afspelen bericht
	Druk kort op toets	Houd toets 2 seconden ingedrukt	
1 	Afspelen meldtekst	Opname meldtekst	Naar vorig bericht gaan
2 	Berichten afspelen	Geen	Pauze
3 	Geen	Opname memo	Overslaan bericht
4 	Volume regelen Sprak	Geen	Volume regelen
5 	Meldtekst selecteren	Aan / uitschakelen	Stop
6 	Weergave VIP-code	Instelling VIP-code	Geen
7 	Huidig aantal beltonen	Instellen aantal beltonen	Geen
8 	Afspeelduur	Datum/tijd instellen	Geen
9 	Geen	Alle berichten wissen	Bericht wissen of meldtekst wissen

15.4 Uitgaande berichten

Er kunnen 2 meldteksten worden opgenomen van elk max. 2 minuten (OGM1 en OGM2).

- Meldtekst 1 voor de antwoordfunctie met inspreekmogelijkheid .
- Meldtekst 2 voor de antwoordfunctie zonder inspreekmogelijkheid, het apparaat neemt geen boodschappen op.

15.4.1 Uitgaande berichten opnemen (Meldtekst 1 of Meldtekst 2)



- Druk op de -toets om de meldtekst te selecteren.
- Een stem geeft de opgenomen meldtekst weer.
- Houd de -toets twee seconden ingedrukt.
- Neem het uitgaande bericht op na de pieptoon.
- Druk op de Stop -toets om de opname te stoppen.



De opname kan max. 2 minuten lang zijn. Als er geen uitgaand bericht wordt opgenomen, wordt de standaard meldtekst gebruikt.

15.4.2 De meldtekst afspelen

Om de nu ingestelde meldtekst te controleren:

- Druk op de -toets.
- Om de weergave van de welkomtekst te stoppen drukt u kort op de Stop -toets.

15.4.3 Selecteer de meldtekst

- Druk op de -toets om van de ene meldtekst naar de andere te schakelen.
- De interne stem bevestigt de ingestelde meldtekst.





U kunt enkel een uitgaand bericht selecteren wanneer het antwoordapparaat is ingeschakeld. Als het geheugen vol is, kunt u alleen meldtekst 2 selecteren (alleen antwoordfunctie zonder inspreekmogelijkheid).

15.4.4 De meldtekst wissen



Als u de meldtekst wist, wordt het standaardbericht afgespeeld 'Bel later nog eens terug alsjeblieft'.

Om de meldtekst te wissen, gaat u als volgt te werk:

- Selecteer de gewenste meldtekst met behulp van de -toets.
- Druk op de -toets om de meldtekst af te spelen.
- Houd de -toets ingedrukt wanneer de meldtekst wordt afgespeeld.

15.5 Het antwoordapparaat in/uitschakelen

Als het antwoordapparaat aan staat, brandt de -LED en zal het apparaat automatisch opnemen na een aantal beltonen (zie 'Aantal beltonen instellen').

- Houd de -toets 2 seconden ingedrukt om het antwoordapparaat in te schakelen. Een stem bevestigt de instelling en zegt welke meldtekst actief is (meldtekst 1 of meldtekst 2).
- Houd de -toets nogmaals 2 seconden ingedrukt om het antwoordapparaat uit te schakelen. Een stem bevestigt de instelling.







Ook al staat het antwoordapparaat uit, toch zal het toestel na 10 beltonen automatisch opnemen om activering vanop afstand mogelijk te maken (zie 15.16 Bediening vanop afstand).

15.6 Aantal beltonen instellen



De -toets vindt u onderaan op de basis

Het aantal beltonen waarna het antwoordapparaat de oproepen zal beantwoorden, kan worden ingesteld van 2 - 9 en TS (Toll saver). De standaardinstelling is 3 beltonen. In de Toll saver-modus zal het toestel antwoorden na 5 beltonen als er geen nieuwe berichten zijn, en na 2 beltonen als er nieuwe berichten zijn. Als er geen nieuwe berichten zijn en u belt naar het toestel om vanop afstand uw berichten op te vragen (zie 15.16 Bediening vanop afstand), kunt u al na de 2e beltoon inhaken. U hoeft geen verbindingskosten te betalen en u weet dat er geen nieuwe berichten zijn.

- Druk kort op de -toets. Een stem zegt het huidige aantal beltonen.
- Houd de -toets 2 seconden ingedrukt om het aantal beltonen in te stellen.
- Druk op de  of -toets om het huidige aantal beltonen te wijzigen.
- Bevestig de instelling met een druk op de -toets. Het nu ingestelde aantal beltonen wordt bevestigd door de interne stem.



Als u gedurende 3 seconden geen enkele toets indrukt, zal het antwoordapparaat terugkeren naar het antwoordapparaatmenu, zonder de instellingen te wijzigen.











15.7 Aantal beltonen controleren

- Druk kort op de -toets.
- De interne stem geeft het ingestelde aantal beltonen weer.

15.8 Datum en tijd instellen

De datum- en tijdstelling van het antwoordapparaat is onafhankelijk van het telefoon gedeelte. De datum en het tijdstip van elke oproep worden geregistreerd en vermeld bij het afspelen van de berichten. Het formaat van het uur is afhankelijk van de taal van de interne stem, v.b. Engels is in 12-uurweergave en Duits is in 24-uurweergave.

Datum en tijd programmeren:

- Houd de -toets 2 seconden ingedrukt.
- De interne stem vraagt u om de datum in te stellen.
- Druk enkele keren op de  of -toetsen om de datum in te stellen. De interne stem geeft de huidige instellingen weer.
- Druk op de -toets om de datum te bevestigen.
- De interne stem vraagt u om het uur in te stellen.
- Druk enkele keren op de  of -toetsen om het uur in te stellen.
- Druk op de -toets om het uur te bevestigen.
- De interne stem vraagt u om de minuten in te stellen.
- Druk enkele keren op de  of -toetsen om de minuten in te stellen.
- Druk op de -toets om de minuten te bevestigen.
-

De volledige instelling van datum en tijd wordt dan herhaald ter bevestiging.

Opmerkingen:

- **Als u 8 sec. lang op geen enkele toets drukt, wordt de vorige datum/tijdstelling bewaard en verlaat het toestel automatisch de datum/tijdstelling.**
- **Als u het toestel voor het eerst gebruikt en u heeft de datum/tijd nog niet ingesteld, wordt er ook geen datum/tijd van een binnenkomend bericht opgenomen.**
- **Bij stroomonderbreking in de basis moeten de datum en de tijd opnieuw worden ingesteld!**

15.9 Datum/Tijd controleren











- Druk op de -toets om de datum/tijd weer te geven. De interne stem zegt de huidige datum/tijdstelling.

15.10 De VIP-code controleren

De  toets vindt u onderaan op de basis

De VIP-code is een 3-cijferige code die gebruikt wordt om het toestel vanop afstand te bedienen (zie “15.16 Bediening vanop afstand”). Standaard staat de VIP-code op ‘321’ ingesteld.

15.10.1 De VIP-code wijzigen

- Houd de -toets 2 seconden ingedrukt om de VIP-code te wijzigen.
- De interne stem vraagt om de VIP-code in te stellen en zegt het eerste cijfer.
- Druk enkele keren op de - of -toetsen om het eerste cijfer van de VIP-code in te stellen.
- Druk op de -toets om het eerste cijfer te bevestigen. De interne stem zegt het huidig ingestelde 2e cijfer van de VIP-code.
- Druk enkele keren op de - of -toetsen om het tweede cijfer van de VIP-code in te stellen.
- Druk op de -toets om het tweede cijfer te bevestigen. De interne stem zegt het huidig ingestelde 3e cijfer van de VIP-code.
- Druk enkele keren op de - of -toetsen om het derde cijfer van de VIP-code in te stellen.
- Druk op de -toets om de VIP-code te bevestigen. U krijgt een lange pieptoon te horen. De interne stem zegt de nieuwe VIP-code ter bevestiging.

Opmerking: Als u 8 sec. lang op geen enkele toets drukt, wordt de vorige VIP-code bewaard en verlaat het toestel automatisch de instelmodus voor de VIP-code.

15.10.2 De VIP-code controleren

- Druk op de -toets om de VIP-code weer te geven. De interne stem zegt de huidige VIP-code.

15.11 Bediening

Als er een oproep binnenkomt en het antwoordapparaat is ingeschakeld, zal na het ingestelde aantal beltonen, het antwoordapparaat automatisch opnemen. Als



- meldtekst 1 is geselecteerd, zal deze worden afgespeeld. Na de meldtekst krijgt de oproeper een pieptoon te horen en kan hij een bericht inspreken (van max. 3 minuten).
- meldtekst 2 is geselecteerd, zal deze worden afgespeeld. Na de pieptoon zal de lijn automatisch worden verbroken! Er is geen mogelijkheid om een bericht in te spreken!









Indien, bij het opnemen, 8 sec. niets wordt gezegd, wordt de verbinding automatisch verbroken!

15.12 Een memo opnemen

Met de Cocoon 951 kunt u memo's opnemen. Deze memo's worden beschouwd als binnenkomende berichten die later kunnen worden opgevraagd door de gebruiker. De max. opnameduur van een memo bedraagt 2 minuten.

- Houd de  -toets 2 seconden ingedrukt. Spreek na de pieptoon de memo in.
- Druk op de Stop  -toets om de opname te stoppen.

15.13 Binnenkomende berichten en memo's afspelen

- Druk op de  -toets om de berichten en memo's af te spelen.
- Een interne stem vertelt u hoeveel berichten er zijn (totaal) en hoeveel nieuwe berichten (onbeluisterde).
- De berichten worden één voor één weergegeven. Indien er nieuwe berichten zijn, worden enkel de nieuwe berichten (onbeluisterde) weergegeven.
- Voor elk bericht zegt de interne stem op welke datum en op welk tijdstip het bericht is opgenomen.
- Tijdens het afspelen kunt u:
 - naar het begin van het huidige bericht gaan door 1x op de  -toets te drukken.
 - naar het vorige bericht gaan door 2 x op de  -toets te drukken.
 - de weergave stoppen door op de Stop- toets te drukken.
 - de weergave onderbreken door op de Pauze- toets te drukken. Druk nogmaals op de Pauze- toets om de weergave verder te zetten.
 - naar het volgende bericht gaan door op de  -toets te drukken.

15.14 Berichten wissen

15.14.1 Bericht per bericht wissen tijdens weergave

Start de weergave van de berichten zoals hierboven beschreven.

- Als het te wissen bericht wordt weergegeven, houdt u 2 sec. de  -toets ingedrukt.
- Tijdens het wissen laat de interne stem weten dat het bericht wordt gewist.
- Het toestel start de weergave van het volgende bericht.

15.14.2 Alle berichten wissen

U kunt ook alle beluisterde berichten tegelijkertijd wissen. Hierbij worden enkel de beluisterde berichten gewist. Nieuwe berichten worden niet gewist.

- Houd de Wis-toets  2 seconden ingedrukt.
- De interne stem bevestigt dat de berichten zijn gewist en laat weten hoeveel nieuwe (onbeluisterde) berichten er zijn.

15.15 Geheugen vol

Wanneer het geheugen vol is, zal de LED 'Geheugen vol' knipperen. Wanneer het antwoordapparaat is ingeschakeld en er komt een oproep binnen, zal het toestel automatisch meldtekst 2 (antwoordfunctie zonder inspreekmogelijkheid) weergeven!

Tijdens het beluisteren van de berichten zal de interne stem zeggen dat het geheugen vol is, en vervolgens de berichten afspelen.

- Wis alle berichten na ze beluisterd te hebben.
- Het geheugen is opnieuw vrij.

15.16 Bediening vanop afstand

Het antwoordapparaat kan slechts vanop afstand worden bediend via een telefoon met druktoetsen (DTMF toonkiessysteem).

- Bel naar uw toestel.
- Het antwoordapparaat neemt de oproep aan, u hoort de meldtekst en een pieptoon.
- Druk na de pieptoon langzaam uw VIP-code in (standaard 321).
- U hoort twee korte pieptonen ter bevestiging.
- Geef de volgende codes in om de gewenste functie op te roepen:

a) Berichten beluisteren

- Druk op '2' (berichten beluisteren). Het antwoordapparaat zal de berichten weergeven.

Tijdens de weergave heeft u volgende mogelijkheden:

- Druk op '2' om de weergave te stoppen.
- Druk op '2' om de weergave opnieuw te starten.
- Druk op '3' om naar het volgende bericht te gaan.
- Druk op '1' om naar het vorige bericht te gaan.
- Druk op '1' om het huidige bericht te herhalen.
- Druk op '6' om de weergave te stoppen.
- Druk op '7' om het huidige bericht te wissen.

b) Alle oude berichten wissen

Wanneer u alle berichten heeft beluisterd, drukt u op '0' om alle berichten te wissen.

c) Meldtekst weergeven

- Druk op '4' om de huidige meldtekst af te spelen.

d) Meldtekst opnemen

- Druk op '9' om meldtekst 1 of meldtekst 2 te selecteren.
- Druk op '5' om de opname te starten.
- Een pieptoon geeft aan dat u de opname kunt starten.
- Spreek uw bericht in.
- Druk op '6' om de opname te stoppen.

Opmerking: De opname wordt automatisch onderbroken na 2 minuten.

e) Het antwoordapparaat in/uitschakelen

- Druk op '9' om het antwoordapparaat in te schakelen.
- Druk op '8' om het antwoordapparaat uit te schakelen.

f) Bediening vanop afstand beëindigen

- Als u de bediening vanop afstand wilt beëindigen, drukt u op '6'.

15.17 Het antwoordapparaat vanop afstand in/uitschakelen

Als het antwoordapparaat uit staat, kunt u het vanop afstand inschakelen.

- Bel naar uw toestel.
- Het toestel zal na 10 beltonen automatisch opnemen en meldtekst 2 weergeven.
- Voer de VIP-code (standaard 321) langzaam in terwijl de meldtekst wordt afgespeeld.
- Druk op '9'.
- De interne stem geeft aan dat het antwoordapparaat is ingeschakeld.
- Druk op '6' om de bediening te beëindigen.

16 Menustructuur

Level 1	Level 2	Level 3	Level 4	Level 5	Level 6	Level 7	Level 8
Menu	Handset	Beltoon	Extern	Melodie 1-9			
			Intern	Melodie 1-9			
		Bel volume	Uit				
			Volume 1-5				
		Naam					
		Toetstoon	Aan				
			Uit				
		Contrast	Niveau 1-8				
		Autom. Aannemen	Aan				
			Uit				
		Selectie basis	Auto				
			Manueel	Basis nr 1-4			
		Taal	Deutsch				
			English				
			Español				
			Nederlands				
			Français				
	Basis instelling	Kies modus	DTMF				
			Toon				
		Flash	Kort				
			Lang				
		Pin code	Oude PIN	Nieuwe PIN	Herhaal		
	Alarm & Tijd	Alarm instelling					
		Datum/tijd	Jaar	Maand	Dag	Uur	Minuten
		Formaat	24 hr				
			12 hr				
	Registratie	Aanmelden	Kies basis	PIN code:			
		Afmelden	PIN code:				
	Uitschakelen						

17 Problemen verhelpen

Symptoom	Mogelijke oorzaak	Oplossing
Geen scherm	Batterijen niet opgeladen	Controleer de positie van de Batterijen Herlaad de batterijen
	Handset uitgeschakeld (OFF)	Handset inschakelen (ON)
Geen kiestoon	Telefoonkabel verkeerd Aangesloten	Controleer de aansluiting van de telefoonkabel
	De lijn wordt gebruikt door een andere handset	Wacht tot de andere handset het gesprek beëindigt
Het pictogram  knippert	Handset buiten bereik	Breng de handset dichterbij het basistoestel

	Het basistoestel krijgt geen stroom.	Controleer de netaansluiting van het basistoestel
	De handset is niet geregistreerd bij het basistoestel	Registreer de handset bij het Basistoestel
Basisstation of handset geven geen belsegnaal	Er is geen belsegnaal of de beltoon is nauwelijks hoorbaar	Belvolume aanpassen
Er is kiestoon, maar men kan geen nummer vormen	Verkeerd kiessysteem	Kiessysteem aanpassen. (puls/toon)
De telefoon reageert niet op toetsindrukken	Manipulatiefout	Verwijder de batterijen en plaats ze weer in het toestel.
	Toetsenbordvergrendeling AAN	Zet toetsenbordvergrendeling UIT
Flash (R)-toets werkt niet	Verkeerde flashtijd	Stel de flashtijd in

18 Technische kenmerken

Standaard:	DECT (Digital Enhanced Cordless Telecommunications) GAP (Generic Access Profile)
Frequentieband:	1880 MHz tot 1900 MHz
Aantal kanalen:	120 duplexkanalen
Modulatie:	GFSK
Codering:	32 kbit/s
Zendvermogen:	10 mW (gemiddeld vermogen per kanaal)
Bereik:	300 m in openlucht / 50 m maximum binnenshuis
Voeding basis:	In: 230 VAC / 50 Hz / 50mA Uit: 6VDC / 400mA / 4.5 VA
Batterijen Handset:	2 oplaadbare batterijen AAA, NiMH
Autonomie handset:	110 uur in stand-by
Gesprekstijd handset:	12 uur
Laadduur:	16 uur
Normale gebruiksomstandigheden:	+5 °C to +45 °C
Kiessysteem:	Puls / Toon
Flashtijd:	100 of 250 ms
Afmetingen:	Basisstation: 128 x 140 x 58 mm Handset: 140 x 53 x 31 mm Oplader: 80 x 78 x 32 mm
Gewicht:	Basisstation incl. adapter: 438g Handset incl. 2 batterijen: 115g Oplader incl. adapter: 153g

19 Garantie

19.1 Garantieperiode

Op de Ucom-toestellen wordt een garantie van 36 maanden verleend. De garantieperiode begint op de dag waarop het nieuwe toestel wordt gekocht. De garantie op batterijen is beperkt tot 6 maanden na aankoop. Kleine onderdelen of defecten die een verwaarloosbaar effect hebben op de werking of waarde van het toestel zijn niet gedekt door de garantie. De garantie moet worden bewezen door voorlegging van het aankoopbewijs waarop de datum van aankoop en het toesteltype staan.

19.2 Afwikkeling van garantieclaims

Een defect toestel moet, samen met een geldig aankoopbewijs, worden teruggestuurd naar een Ucom-hersteldienst.

Als het toestel tijdens de garantieperiode een defect vertoont, zal Ucom of diens officieel erkende hersteldienst eventuele defecten te wijten aan materiaal- of productiefouten gratis herstellen.

Ucom zal naar keuze haar garantieverplichtingen vervullen door defecte toestellen of onderdelen van defecte toestellen ofwel te herstellen ofwel te vervangen. In het geval dat het toestel wordt vervangen, kan de kleur en het model verschillend zijn van het oorspronkelijk gekochte toestel.

De oorspronkelijke aankoopdatum is bepalend voor het begin van de garantieperiode. De garantieperiode wordt niet verlengd als het toestel wordt vervangen of hersteld door Ucom of diens officieel erkende hersteldienst.

19.3 Garantiebeperkingen

Schade of defecten te wijten aan onoordeelkundig gebruik of bediening en schade te wijten aan het gebruik van niet-originele onderdelen of accessoires die niet zijn aanbevolen door Ucom, worden niet gedekt door de garantie.

Ucom draadloze telefoons mogen enkel met oplaadbare batterijen worden gebruikt. Schade te wijten aan het gebruik van niet-oplaadbare batterijen is niet gedekt door de garantie.

De garantie dekt geen schade te wijten aan externe factoren, zoals bliksem, water en brand, noch enige transportschade.

Er kan geen garantie worden ingeroepen als het serienummer op het toestel is gewijzigd, verwijderd of onleesbaar gemaakt.

Garantieclaims zijn ongeldig indien het toestel hersteld, gewijzigd of aangepast werd door de koper of door niet-gekwalificeerde, niet-officieel erkende Ucom-hersteldienst.

20 Serviceadres en ondersteuning

Zie bijlage (Service address and support numbers) of www.ucom.be.

21 Conformiteitsverklaring en fabrikant

Topcom Europe Nv.
Grauwmeer 17
3001 Heverlee
Belgium

DECLARATION OF CONFORMITY

We, Topcom Europe Nv, Grauwmeer 17 , 3001 Heverlee , Belgium, declare that our product :

Model type: UCOM Cocoon 951 Twin

is in compliance with the essential requirements and other relevant provisions of the R&TTE directive 1999/5/EC and carries the CE mark accordingly.

Supplementary information:

The product complies with the requirements of:

- EN60950
- EN 301489-01
- EN 301489-06
- EN 301406

Date: 14/02/2006

Place: Heverlee , Belgium

Name: Verheyden Geert

Function: Technical Director

Signature:

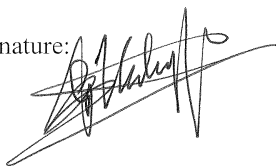

European contact: Topcom Europe Nv, R&D department, Research Park, Grauwmeer 17, 3001 Heverlee, Belgium. Tel : +32 16 398920 , Fax : +32 16 398939

Cocoon 951

**visit our website
www.ucom.be**