

UCOM

COCOON 970 SIM



Handleiding

v 1.0



Vóór ingebruikname

Hartelijk dank voor de aankoop van deze nieuwe digitale draadloze telefoon

Gebruiksdoel:

Dit product moet binnenshuis worden aangesloten op een analoge telefoonlijn.

U heeft een Cocoon 970 SIM gekocht, een product dat gefabriceerd is volgens de DECT norm (Digital Enhanced Cordless Telecommunications). DECT-technologie wordt gekenmerkt door een hoge mate van beveiliging tegen onderscheppingen (afluisteren) alsook door een digitale transmissie van hoge kwaliteit. Deze telefoon is ontworpen voor een brede reeks van toepassingen. Deze telefoon kan bijvoorbeeld worden gebruikt binnen een netwerk van basisstations en handsets, die samen een telefoonsysteem vormen dat:

- tot 5 handsets per basisstation bedient.
- intercom tussen 2 handsets mogelijk maakt.
- het bedienen van een handset bij maximaal 4 basisstations mogelijk maakt.

Nummerweergave is een service van de telefoonmaatschappij. Wanneer u geabonneerd bent op de dienst nummerweergave, laat deze telefoon het telefoonnummer van de beller zien.

Belangrijk

Om 'Caller ID' (nummerweergave) te kunnen gebruiken, moet deze dienst worden geactiveerd op uw telefoonlijn. Normaal gezien moet u van uw telefoonmaatschappij een apart abonnement krijgen om deze functie te activeren. Indien U geen nummerweergavefunctie hebt op uw telefoonlijn, zullen de inkomende telefoonnummers NIET op de display van uw toestel verschijnen.

Geschikt voor aansluiting op het openbare analoge geschakelde telefoonnetwerk.

De in deze handleiding beschreven mogelijkheden worden gepubliceerd onder voorbehoud van wijzigingen.

Het toestel voldoet aan de basiseisen van de R&TTE-richtlijn.
Dit wordt bevestigd door de CE-markering.

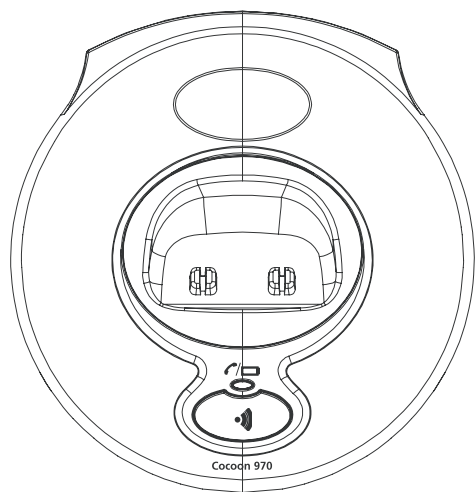
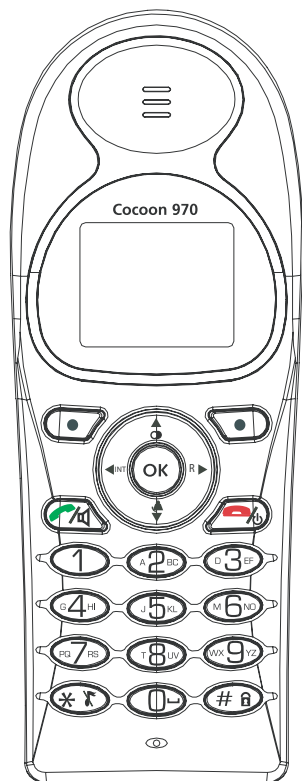

1	Veiligheidsmaatregelen	1
2	Beginnen	2
2.1	Deze gebruikshandleiding gebruiken.....	2
2.2	De basis installeren.....	2
2.3	De handset installeren.....	3
2.4	Toetsen/LED	4
2.5	Symbolen	4
2.6	Displaytoetsen	5
2.7	Basis-LED.....	5
2.8	Door het menu bladeren	5
2.9	Menuoverzicht	6
3	De telefoon gebruiken	6
3.1	De handset in- en uitschakelen	6
3.2	De menutaal veranderen.....	6
3.3	Een normaal telefoongesprek voeren.....	7
3.4	Een telefoontje ontvangen.....	7
3.5	Handenvrij-modus.....	8
3.6	Oorstuk/handenvrij-volume afstellen	8
3.7	Geheimhoudingsfunctie (Microfoon uit-functie).....	8
3.8	Een handset vinden (Paging-functie).....	8
3.9	Toetsenbordvergrendeling	8
3.10	Het alfanumerieke toetsenbord gebruiken	9
4	Telefoonboek	9
4.1	Een invoer toevoegen.....	9
4.2	Een invoer kiezen.....	9
4.3	Details tonen.....	10
4.4	Een invoer of alle invoeren wissen	10
4.5	Naam en nummer bewerken	10
4.6	Een telefoonboekinvoer naar een andere handset kopiëren	10
4.7	Alle telefoonboekinvoeren naar een andere handset kopiëren	11
5	SIM-kaart kopiëren	11
5.1	Instellingen van SIM-landcode.....	11
5.2	SIM-kaart invoeren naar de handset kopiëren	13
6	Nummerherkenning van oproeper	15
6.1	Normale inkomende PSTN-oproepen	15
7	De handset naar eigen wens instellen	16
7.1	Beltoon en belvolume	16
7.2	Handset naam	17
7.3	Toetstoon	17
7.4	Achtergrond.....	17
7.5	Menukleur	17
7.6	Het contrast instellen	18
7.7	Automatisch aannemen	18
7.8	Prefixcode	18
7.9	De alarmfunctie gebruiken	18
7.10	Dag en tijd instellen	19
7.11	Het tijdformaat instellen	19
8	Basis instellingen	19
8.1	Beltoon	19
8.2	Belvolume	20
8.3	Kiesmodus	20
8.4	Recall (Flash)	20

8.5	Systeem PIN.....	20
9	Hulpmiddelen	21
9.1	Afspraak	21
9.2	Chronometer.....	21
10	Extra handsets en basisstations	21
10.1	Een nieuwe handset toevoegen	22
10.2	Een handset verwijderen	22
10.3	Een basis selecteren	22
10.4	De intercomfunctie gebruiken	23
11	Probleemoplossing.....	24
12	Technische gegevens Technische eigenschappen	24
13	Garantie	25
13.1	Garantieperiode	25
13.2	Afwikkeling van garantieclaims	25
13.3	Garantiebeperkingen.....	26
14	Afvoeren van het toestel (milieu)	26
15	Reinigen.....	26

1 Veiligheidsmaatregelen

De volgende veiligheidsmaatregelen moeten altijd worden nageleefd bij gebruik van elektrisch apparaat.

Lees de volgende informatie over de veiligheid en een correct gebruik zorgvuldig door. Leer alle functies van het toestel kennen. Bewaar deze instructies zorgvuldig en geef ze indien nodig door aan derden.

Elektrische veiligheid en bescherming:

- Het toestel niet gebruiken als de stroomstekker, stroomkabel of het toestel zelf beschadigd is.
- Wanneer het toestel is gevallen, moet u het laten nakijken door een electricien alvorens u het nog gebruikt.
- In het toestel zijn gevaarlijke spanningen aanwezig. De behuizing nooit openen en geen objecten in de ventilatiegaten stoppen.
- Zorg ervoor dat het toestel niet in contact komt met water. Haal de stekker uit het stopcontact in geval van nood.
- Haal ook de stekker uit het stopcontact als er een defect optreedt tijdens het gebruik of voordat u het toestel gaat schoonmaken.
- Raak de contactpunten van de lader en de stekker niet aan met scherpe of metalen voorwerpen.
- Voer zelf geen aanpassingen of reparaties uit aan het toestel. Laat reparaties aan het toestel of de stroomkabel alleen uitvoeren door een gespecialiseerd onderhoudscentrum. Slechte reparaties kunnen leiden tot een aanzienlijk gevaar voor de gebruiker.
- Kinderen onderschatten vaak de gevaren van elektrische apparatuur. Laat kinderen daarom nooit zonder toezicht in de buurt van elektrische apparatuur.
- Het toestel mag niet worden gebruikt in een vochtige ruimte (bijv. badkamers) of ruimten met veel stof.
- Apparatuur dat tijdens een onweersbui in het stopcontact zit, kan door bliksemflitsen worden beschadigd. Verwijder daarom de stekker uit het stopcontact tijdens een storm.
- Om het toestel volledig van het stroomnet te verwijderen, moet de stekker uit het stopcontact worden verwijderd. Trek hierbij altijd aan de stekker zelf en nooit aan de kabel.
- Bescherm de stroomkabel tegen hete oppervlakken of andere schadelijke bronnen en zorg ervoor dat de kabel niet klem komt te zitten.
- Controleer de stroomkabel regelmatig op schade.
- Rol de stroomkabel voor gebruik helemaal uit.
- Controleer of niemand over de stroomkabel kan struikelen.
- De werking van sommige medische instrumenten kan worden beïnvloed.
- De handset kan een onaangenaam zoemend geluid veroorzaken in gehoorapparaten.

Brandveiligheid:

- De warmte dat zich in het toestel opbouwt, kan leiden tot een defect en/of brand bij het toestel. Stel daarom dit toestel niet bloot aan:
 1. direct zonlicht en verwarming
 2. de ventilatiegaten mogen niet bedekt worden

Explosiegevaar:

- Gooi de batterijen nooit in open vuur.

Vergiftigingsgevaar:

- Houd de batterijen uit de buurt van kleine kinderen.

Opmerking:

- Gebruik alleen de bijgeleverde stekker van de lader. Gebruik geen andere laders, omdat dit de batterijcellen kan beschadigen.
- Het wandstopcontact moet in de buurt en toegankelijk zijn.
- Gebruik alleen oplaadbare batterijen van hetzelfde type. Plaats de batterijen met de juiste polariteit in het batterijgedeelte (de polariteit staat in de handset weergegeven). Gebruik nooit normale niet-oplaadbare batterijen!



Omdat deze telefoon niet kan worden gebruikt tijdens een stroompanne, moet u een telefoon gebruiken die niet afhankelijk is van het elektriciteitsnet bij noodgevallen, bijv. een mobiele telefoon.

2 **Beginnen**

2.1 **Deze gebruikshandleiding gebruiken**

In deze gebruikshandleiding is de volgende methode gebruikt om de instructies te verduidelijken:

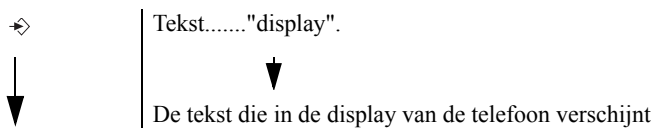

In te drukken toets. Deze toets kan een soft key zijn (Zie "2.6 Displaytoetsen"). Als de soft key een symbool is, staat de toets in de linkerkolom. Als de soft key tekst is, zal de linker of rechter soft key in de linkerkolom worden weergegeven en de tekst tussen aanhalingstekens in de rechterkolom.

2.2 **De basis installeren**

Voer het volgende uit voor de installatie:

- 1 Steek een uiteinde van de adapter in het stopcontact en het andere uiteinde in de aansluiting van de adapter achter op de basis.
- 2 Sluit een uiteinde van de telefoonkabel aan op de telefoonaansluiting aan de wand en het andere uiteinde op de onderzijde van de basis.
- 3 Plaats de telefoon- en wisselstroomkabel in de basisgeleiders, zoals weergegeven in afb. 2A.

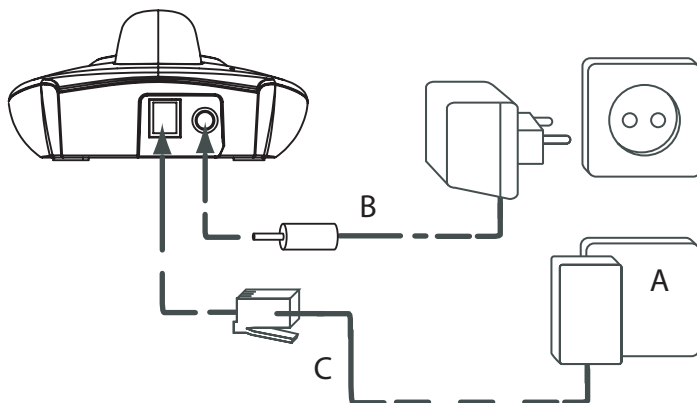

- 2A Achteraanzicht van basis -

A. Telefoonwandcontactdoos

B. Stroomkabel

C. Telefoonkabel

2.3 De handset installeren

- 1 Open het batterijgedeelte zoals weergegeven in afb. 2B.
- 2 Plaats de batterijen volgens de polariteit (+ en -).
- 3 Sluit het batterijgedeelte.
- 4 Laat de handset 20 uur op het basisstation staan. De lijn/laad-indicator  op de basis zal gaan branden.

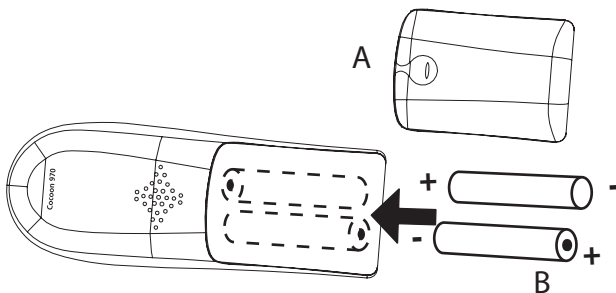

- 2B Achteraanzicht van handset -

A. Afdekplaatje

B. Oplaadbare batterijen



Voordat u de telefoon voor het eerst gebruikt, moet u controleren of de batterij 20 uur is opgeladen. De telefoon zal niet optimaal werken als u dit niet doet.

2.4 Toetsen/LED

Handset

1. Display
2. Omhoog/Redial-toets
3. Rechter soft menu key
4. Rechts/Flash-toets
5. Opleggen/UIT-toets
6. Alfnumerieke toetsen
7. Toetsvergrendeling
8. Beltoon uit-toets
9. Omlaag/oproeplogbestand-toets
10. Opnemen-toets/handenvrij/Aan-toets
11. Links/INT-toets
12. OK-toets
13. Linker soft menu key

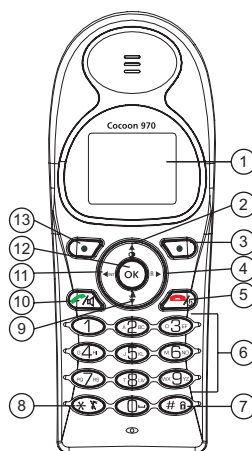

- 2C Handset -





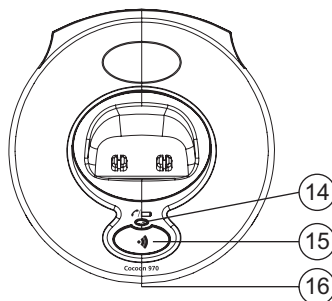









Basis

14. In gebruik/Aan-Uit/handset op basis-LED
15. Paging-toets
16. SIM-kaarthouder



- 2D Basis -

2.5 Symbolen

	Opnemen		Toetsvergrendeling
	Opleggen		Alarmset
	Gemiste oproepen in oproeplijst*		Handset niet geregistreerd of buiten bereik
	Belvolume van handset UIT		Batterij leeg
	Handset binnen bereik van basis		Batterij bijna leeg
	Internat. oproep		Batterij halfleeg
	Handenvrij		Batterij vol
	Nieuwe voicemail		

* Als nummerweergave oproeper beschikbaar is op de telefoonlijn.

2.6 Displaytoetsen

Displaytoetsen (soft keys) bevinden zich direct onder de display. De functie van deze 2 toetsen verandert naargelang de gebruiksmodus. De werkelijke functie wordt weergegeven als pictogram of tekst direct boven de 2 toetsen.

	Telefoonboek		Dempen
	OK/Bevestigen		Terug
	Menu		Nee-toets
	Wissen		

2.7 Basis-LED



De LED (14) geeft de volgende status weer:

- UIT: geen stroom op de basis aangesloten of handset staat niet in de basis om op te laden
- AAN: handset is bezig met laden
- Langzaam knipperen: Opgenomen of tijdens het bellen
- Snel knipperen: tijdens de registratie

2.8 Door het menu bladeren

De Cocoon 970 heeft een gebruiksvriendelijk menusysteem. Elk menu geeft een lijst met opties. De menukaart staat in de volgende paragraaf.

- | | |
|---|---|
| 







 | <ol style="list-style-type: none"> 1 Wanneer de handset wordt ingeschakeld en in standby staat, drukt u op de linker soft menu key  om het hoofdmenu te openen. 2 Blader naar de gewenste menuoptie. 3 Druk op de soft menu key om de overige opties te bekijken of de weergegeven instelling te bevestigen. |
|---|---|

Afsluiten of een niveau in het menu teruggaan.

- | | |
|--|---|
| 

 | <p>Druk op de soft menu key om naar het vorige niveau in het menu terug te gaan.</p> <p>Druk op de opleggen-toets om op een willekeurig moment te annuleren en terug te keren naar standby.</p> |
|--|---|

2.9 Menuoverzicht

Menu	Submenu-items
 Handset	<ul style="list-style-type: none"> Beltoon Belvolume Handset naam Toetstoon Achtergrond Menukleur Contrast Autom. Aanne. Prefix Kies basis Taal Registratie
 Basis instellingen	<ul style="list-style-type: none"> Beltoon Belvolume Kiesmodus Recall Systeem PIN
 Alarm/Klok	<ul style="list-style-type: none"> Alarm instellen Dag & Tijd Tijdformaat
 Hulpmiddelen	<ul style="list-style-type: none"> Afspraak Chronometer
 Uitschakelen	

3 De telefoon gebruiken

3.1 De handset in- en uitschakelen



- 1 De UIT-toets ingedrukt houden om de handset uit te schakelen.
- 2 Druk op de opnemen-toets of plaats de handset op de basis om de handset weer in te schakelen.

3.2 De menutaal veranderen



- 1 Selecteer het menu.
- 2 Selecteer "Handset" en bevestig.
- 3 Selecteer "Taal" ("Language") en bevestig.
- 4 Selecteer een taal en bevestig.
Het scherm geeft "Opgeslagen" weer.
- 5 Druk op de opleggen-toets om terug te keren naar standby.



De  pijlen geven aan dat er nog meer opties mogelijk zijn in het menu.

3.3 Een normaal telefoongesprek voeren

Direct kiezen



- 1 Druk op de opnemen-toets om het nummer te bellen.
- 2 Voer het telefoonnummer in.
- 3 Druk op de opleggen-toets om op te hangen of zet de handset terug op de basis.

Voorkiezen

Met de voorkiesfunctie kunt u een telefoonnummer invoeren en aanpassen voordat u gaat bellen.



- 1 Kies een telefoonnummer van maximaal 24 cijfers.
Houd de 0-toets ingedrukt om een pauze in te voegen. Het scherm geeft een "P" weer.
- 2 Druk op de soft menu key om te corrigeren.
- 3 Druk op de opnemen-toets om het nummer te bellen.
- 4 Druk op de opleggen-toets om op te hangen of zet de handset terug op de basis.

Een telefoonnummer bellen uit de lijst

U kunt maximaal 10 van de laatste oproepen terugbellen. Als u een naam in het telefoonboek hebt opgeslagen die bij het nummer hoort, zal de naam worden weergegeven.



- 1 Druk op de redial-toets.
- 2 Selecteer een nummer. De naam wordt weergegeven als het nummer in het telefoonboek staat.
- 3 Druk op de opnemen-toets om het nummer te bellen of selecteer "Optie".
- 4 Blader na het selecteren van "Optie" en selecteer:
"Wis oproep": om het nummer uit de oproeplijst te verwijderen;
"Sla nr. op": om het nummer in het telefoonboek op te slaan;
"Wis alles": om de oproeplijst te wissen.
- 5 Bevestig de selectie.
- 6 Druk op de opleggen-toets om terug te keren naar standby.

3.4 Een telefoontje ontvangen

Het scherm geeft "Externe oproep" weer als u een externe oproep ontvangt.

Om de oproep aan te nemen:



- 1 Druk op de opnemen-toets.
OF
Neem de handset van de basis als u "Autom. aanne." heeft geselecteerd (Zie "7.7 Automatisch aannemen")



De oproep in het voortgangspictogram  verschijnt op het scherm. De oproepduur wordt na 15 seconden weergegeven.

- 1 Druk op de opleggen-toets om op te hangen of zet de handset terug op de basis.



U kunt het belvolume uitzetten tijdens inkomende oproep door "Stil" te selecteren.

3.5 Handenvrij-modus

Met handenvrij kunt u met uw oproeper praten zonder de handset vast te houden. Andere mensen in de kamer kunnen ook meeluisteren naar beide sprekers tijdens uw gesprek.



- 1 Druk op de handenvrij-toets tijdens een oproep om naar handenvrij over te schakelen.

3.6 Oorstuk/handenvrij-volume afstellen



- 1 Druk op omhoog of omlaag om volume 1 – 5 te selecteren tijdens een normale of handenvrije oproep.

3.7 Geheimhoudingsfunctie (Microfoon uit-functie)

Om de microfoon uit te schakelen zodat de persoon aan de andere kant van de lijn u niet kan verstaan.



- 1 Druk tijdens een gesprek op de soft menu key om de microfoon uit te schakelen.

"Mute Aan" verschijnt in de display.



- 2 Selecteer "Uit" om de microfoon weer te activeren.

3.8 Een handset vinden (Paging-functie)



- 1 Druk op de paging-toets op het basisstation.

Alle handsets die bij de basis staan geregistreerd zullen 30 seconden rinkelen.



- 2 Druk op een willekeurige toets op de handset om paging te stoppen.

3.9 Toetsenbordvergrendeling

Om het toetsenbord te vergrendelen zodat u niet per ongeluk een nummer kunt kiezen tijdens het rondlopen met de handset.

In standby:



- 1 Houd de toetsenbordvergrendeling-toets (toets 7 – afb. 2C) ingedrukt totdat "Geblokkeerd" en het toetsenbordvergrendelingspictogram  in de display verschijnen.



- 2 Selecteer "Vrijgeven" gevolgd door de toetsenblokvergrendelingstoets om het toetsenblok vrij te geven.

3.10 Het alfanumerieke toetsenbord gebruiken

Met uw telefoon kunt u ook alfanumerieke tekens invoeren. Dit is handig om een naam in het telefoonboek te plaatsen, een naam te geven aan de handset, enz.

Druk zo vaak als nodig is op de bijbehorende toets om een letter te selecteren.

Bijvoorbeeld: druk eenmaal op '2' om 'A' te selecteren. Druk tweemaal op '2' om 'B' te selecteren, enz.

Druk eenmaal op '2' en wacht totdat de aanwijzer naar het volgende teken gaat en druk tweemaal op '2' om eerst 'A' en vervolgens 'B' te selecteren.

Tijdens het invoeren van tekst verschijnt het beschikbare teken onder elke toets onder in de display.

U kunt de tekenset voor het invoeren van tekst wijzigen van Engels (abc) naar Latijns (aáá), Grieks (ABΓ) of Russisch (ABB) door de #-toets in te drukken en ingedrukt te houden gedurende 2 seconden.

—

Druk op '0' om een spatie te selecteren.

*

Druk op de *-toets om tussen kleine letters en hoofdletters te wisselen.

#

Houd de #-toets gedurende 2 seconden ingedrukt om de tekenset te veranderen.



Druk op de soft menu key om te corrigeren.

4 Telefoonboek

Elke handset kan maximaal 200 namen en nummers opslaan. De namen kunnen 16 tekens lang zijn en de nummers maximaal 24 cijfers.

4.1 Een invoer toevoegen



1 Druk op de soft menu key.

Als het telefoonboek leeg is, verschijnt "Telefoonboek leeg" in de display. De namen staan in de lijst als ze zijn opgeslagen.



2 Selecteer "Optie".



3 Selecteer "Nieuwe invoer" en bevestig.



4 Gebruik het toetsenbord om de naam in te voeren en selecteer "Opslaan".



5 Gebruik het toetsenbord om het nummer in te voeren en selecteer "Opslaan".



6 Selecteer de gewenste belmelodie en selecteer "Opslaan".



7 Terug naar standby.

4.2 Een invoer kiezen



1 Druk op de soft menu key.



2 Selecteer de gewenste naam of gebruik het toetsenbord om de eerste letter van de naam in te voeren.









3 Druk op de opnemen-toets om het nummer te bellen.













4 Terug naar standby.











4.3 Details tonen

- | | | |
|---|----------|---|
|  | 1 | Druk op de soft menu key. |
|  | 2 | Selecteer de gewenste naam of gebruik het toetsenbord om de eerste letter van de naam in te voeren. |
|  | 3 | Selecteer "Optie". |
|   | 4 | Selecteer "Details" en bevestig. |
- De naam, het nummer en de toegewezen belmelodie verschijnen in de display.
- | | | |
|---|----------|---------------------|
|  | 5 | Terug naar standby. |
|---|----------|---------------------|



4.4 Een invoer of alle invoeren wissen

- | | | |
|---|----------|---|
|  | 1 | Druk op de soft menu key. |
|  | 2 | Selecteer de gewenste naam of gebruik het toetsenbord om de eerste letter van de naam in te voeren. |
|  | 3 | Selecteer "Optie". |
- Een invoer wissen:
- | | | |
|---|----------|--|
|   | 4 | Selecteer "Invoer wissen" en bevestig. |
|---|----------|--|
- Alle invoeren wissen:
- | | | |
|---|----------|--|
|   | 4 | Selecteer "Wis alles" en bevestig. |
|   | 5 | Druk op de linker menu-toets om te annuleren of op de rechter menu-toets om te bevestigen. |
- | | | |
|---|----------|---------------------|
|  | 6 | Terug naar standby. |
|---|----------|---------------------|

4.5 Naam en nummer bewerken

- | | | |
|---|----------|---|
|  | 1 | Druk op de soft menu key. |
|  | 2 | Selecteer de gewenste naam of gebruik het toetsenbord om de eerste letter van de naam in te voeren. |
|  | 3 | Selecteer "Optie". |
|   | 4 | Selecteer "Bewerk invoer" en bevestig. |
|  | 5 | Druk op de soft menu key om te wissen en gebruik het toetsenbord om de naam te veranderen. |
|  | 6 | Selecteer "Opslaan". |
|  | 7 | Bewerk het nummer en selecteer "Opslaan". |
|   | 8 | Selecteer de gewenste belmelodie en selecteer "Opslaan". |
|  | 9 | Terug naar standby. |

4.6 Een telefoonboekinvoer naar een andere handset kopiëren

- | | | |
|---|----------|---|
|  | 1 | Druk op de soft menu key. |
|  | 2 | Selecteer de gewenste naam of gebruik het toetsenbord om de eerste letter van de naam in te voeren. |
|  | 3 | Selecteer "Optie". |



4 Selecteer "Kopie invoer" en bevestig.

De beschikbare handsets (alle handsets die op de basis staan geregistreerd) worden weergegeven.



5 Selecteer de gewenste handset en bevestig.

"Kopiëren naar handset x" verschijnt in de display.

"Ontvang record telefoonboek?" verschijnt in de display van de bestemmingshandset.



6 Druk op de bestemmingshandset op de rechter menu-toets om te bevestigen of op de linker menu-toets om de overdracht te annuleren.



7 Terug naar standby.

4.7 Alle telefoonboekinvoeren naar een andere handset kopiëren



Door alle invoeren van een handset naar een andere te kopiëren, wist u alle bestaande records in de bestemmingshandset.



1 Druk op de soft menu key.



2 Selecteer de gewenste naam of gebruik het toetsenbord om de eerste letter van de naam in te voeren.



3 Selecteer "Optie".



4 Selecteer "Kopie alles" en bevestig.

De beschikbare handsets (alle handsets die op de basis staan geregistreerd) worden weergegeven.



5 Selecteer de gewenste handset en bevestig.

"Kopiëren naar handset x" verschijnt in de display.

"Vervang alle records?" verschijnt in de display van de bestemmingshandset.



6 Druk op de bestemmingshandset op de rechter menu-toets om te bevestigen of op de linker menu-toets om de overdracht te annuleren.



7 Terug naar standby.

5 SIM-kaart kopiëren



Alleen 3V-compatibele SIM-kaarten kunnen gebruikt worden.

5.1 Instellingen van SIM-landcode

Alle nummers die zijn opgeslagen op de SIM-kaart van uw mobiele telefoon, kunnen worden gekopieerd naar uw Cocoon 970 SIM.

Deze nummers kunnen worden omgezet, zodat ze gebruikt kunnen worden voor uw lokale PSTN-lijn. Er kunnen vier codes worden ingevoerd om een goede omzetting te garanderen:

- **IDD-CODE:** Deze code wordt gedraaid voor de landcode. In de meeste landen wordt "00" gebruikt. De Cocoon slaat de nummers die beginnen met "+" op als nummers die beginnen met "00" in het telefoonboek van de Cocoon 970.
- **LANDCODE:** Stel uw eigen landcode in. Als u uw eigen landcode invoert, zal de Cocoon de landcode verwijderen van alle nummers op de SIM die met deze code beginnen tijdens het kopiëren naar het telefoonboek.

- **NETNUMMER:** In sommige landen hoeft u het netnummer niet te bellen voor lokale oproepen. In dit geval moet u uw netnummer invoeren, zodat de nummers zullen worden opgeslagen zonder deze code.
- **PABX-CODE:** Als uw Cocoon zal worden aangesloten op een PABX-systeem, moet u het te bellen nummer invoeren voor de openbare PSTN-lijn. In de meeste gevallen is dit een "0" of een "9".



Als uw PABX-systeem een analoog type is, moet er een pauze worden toegevoegd aan de openbare lijncode. Bijvoorbeeld: "0P" of "9P".

Bekijk de onderstaande voorbeelden om de omzetting van de nummers te begrijpen.

Nummers opgeslagen op SIM	Internationale code (IDD)	Landcode	Netnummer	PABX-code	Nummer opgeslagen in het telefoonboek
0032123456	00	32	016	-	0123456
0032163456	-	32	016	-	3456
+32123456	-	32	016	-	0123456
+32123456	00	-	012	0	00032123456
+49789456	00	32	016	-	0049789456
0032163456	00	49	016	-	0032163456
0032123456	00	32	12	-	3456
0032163456	00	49	016	-	0032163456
+32123456	00	32	12	0P	0P456
+49789456	00	46	-	-	0049789456
016123456	00	32	12	-	016123456
16123456	00	32	12	-	16123456

De verschillende codes programmeren:

- 1 Druk op de soft menu key.
- 2 Selecteer "Optie".
- 3 Selecteer "Kopie SIM" en bevestig.
- 4 Selecteer "KIESCODES" en bevestig.
- 5 Blader en selecteer
 "IDD-CODE": om de internationale kiescode in te stellen
 "LAND": om de landcode in te stellen
 "NETNUMMER": om het netnummer in te stellen
 "PABX-CODE": om de PABX-code in te stellen
- 6 Bevestig de selectie en voer de code in zoals hierboven is uitgelegd.
- 7 Terug naar standby.

5.2 SIM-kaart invoeren naar de handset kopiëren

U kunt de telefoonboekinvoer van SIM-kaarten van een mobiele telefoon kopiëren (alleen 3V SIM-kaarten) Het SIM-telefoonboek wordt gekopieerd naar de handset die u gebruikt. Voordat u het kopiëren van de SIM-kaart begint, moet u controleren of u de juiste landcodes hebt geprogrammeerd (Zie "5.1 Instellingen van SIM-landcode").



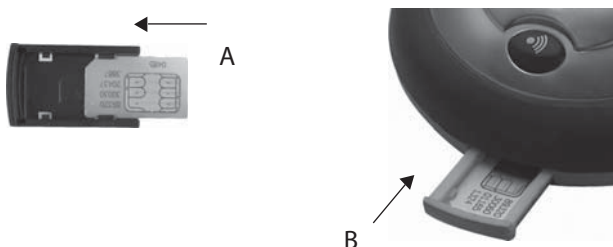

Plaats de SIM-kaart in de sleuf op de basis, zoals weergegeven in afbeelding 5.





- 5 Basis met SIM-kaartlezer -

A. Plaats de SIM-kaart in de lezer

B. Plaats de lezer in de basis

- | | |
|--|--|
| 





 | <ol style="list-style-type: none"> 1 Druk op de soft menu key. 2 Selecteer "Optie". 3 Selecteer "Kopie SIM" en bevestig. 4 Selecteer "SIM, TEL." of "TEL., SIM" en bevestig. 5 Blader en selecteer
 "KOPIE INVOER": Een invoer kopiëren
 "TOEVOEG.": Om de records toe te voegen
 "KOPIE AL": Om alle records te kopiëren en alle bestaande records over te schrijven 6 Bevestig de selectie. 7 Terug naar standby. |
|--|--|



Tijdens sommige van de bovenstaande handelingen kan het volgende op het scherm verschijnen:

"GEEN NRS.": Als de SIM-kaart leeg is

"LEEG TB": Als het telefoonboek leeg is

"SIM VOL": Als de SIM-kaart vol is tijdens het kopiëren van de handset naar de SIM

"GEEN KAART": Als er geen SIM-kaart aanwezig is in de basis of wanneer deze niet leesbaar is

"VERKEERDE PIN": Als u de verkeerde PIN-code hebt ingevoerd. U hebt 3 kansen om de PIN-code in te voeren, na de 3de keer zal de SIM-kaart worden geblokkeerd. U heeft een ander toestel, zoals een mobiele telefoon, nodig om de blokkering op de kaart op te heffen.

"SORTEREN": Als SIM-kaart-invoeren worden gedownload in het geheugen van de telefoon.

Een record van de SIM naar de handset kopiëren

1 Voer de bovenstaande procedure uit en selecteer "SIM TO TEL." en selecteer "KOPIE INVOER".



2 Als de SIM-kaart met een PIN is beveiligd, moet u uw PIN-code van de SIM eerst invoeren en bevestigen.

"Sorteren" verschijnt als de invoeren van de SIM-kaart naar de telefoon worden gekopieerd.



3 Voer het eerste teken in of blader naar de naam die u wilt kopiëren en selecteer "Optie".



4 Selecteer:

"Details" om de naam en het telefoonnummer te bekijken

"Kopie" om deze invoer naar het telefoonboek van de handset te kopiëren



5 Bevestig de selectie.



6 Terug naar standby.

Een record van de handset naar de SIM kopiëren

1 Druk op de soft menu key.



2 Voer het eerste teken in of blader naar de naam die u wilt kopiëren en selecteer "Optie".



3 Selecteer "Kopie SIM" en bevestig.



4 Selecteer "TEL., SIM" en bevestig.



5 Selecteer "KOPIE INVOER" en bevestig.

6 Als de SIM-kaart met een PIN is beveiligd, moet u uw PIN-code van de SIM eerst invoeren en bevestigen.

"Sorteren" verschijnt als de invoeren van de SIM-kaart naar de telefoon worden gekopieerd.



7 Terug naar standby.

Alle SIM-records naar het telefoonboek van de handset kopiëren

1 Druk op de soft menu key.



2 Selecteer "Optie".



3 Selecteer "Kopie SIM" en bevestig.



4 Selecteer "SIM, TEL." en bevestig.



5 Selecteer "KOPIE ALLES" en bevestig.

De telefoon zal vragen om het overschrijven + het aantal records te bevestigen.



6 Bevestig de selectie.



7 Terug naar standby.

Alle handsetrecords naar de SIM-kaart kopiëren





1 Druk op de soft menu key.











2 Selecteer "Optie".











3 Selecteer "Kopie SIM" en bevestig.

- | | |
|---|--|
| 

 | <p>4 Selecteer "TEL., SIM" en bevestig.</p> <p>5 Selecteer "KOPIE ALLES" en bevestig.</p> <p>De telefoon zal vragen om het overschrijven + het aantal records te bevestigen.</p> <p>6 Bevestig de selectie.</p> <p>7 Terug naar standby.</p> |
|---|--|

SIM-records aan het telefoonboek van de handset toevoegen

- | | |
|---|--|
| 







 | <p>1 Druk op de soft menu key.</p> <p>2 Voer het eerste teken in of blader naar de naam die u wilt kopiëren en selecteer "Optie".</p> <p>3 Selecteer "Kopie SIM" en bevestig.</p> <p>4 Selecteer "SIM, TEL." en bevestig.</p> <p>5 Selecteer "TOEVOEG." en bevestig.</p> <p>6 Als de SIM-kaart met een PIN is beveiligd, moet u uw PIN-code van de SIM eerst invoeren en bevestigen.</p> <p>Het aantal records dat zal worden overschreven, wordt weergegeven.</p> <p>7 Bevestig de selectie.</p> <p>8 Terug naar standby.</p> |
|---|--|

Records uit het telefoonboek van de handset aan de SIM-kaart toevoegen

- | | |
|--|--|
| 







 | <p>1 Druk op de soft menu key.</p> <p>2 Voer het eerste teken in of blader naar de naam die u wilt kopiëren en selecteer "Optie".</p> <p>3 Selecteer "Kopie SIM" en bevestig.</p> <p>4 Selecteer "TEL., SIM" en bevestig.</p> <p>5 Selecteer "TOEVOEG." en bevestig.</p> <p>6 Als de SIM-kaart met een PIN is beveiligd, moet u uw PIN-code van de SIM eerst invoeren en bevestigen.</p> <p>Het aantal records dat zal worden overschreven, wordt weergegeven.</p> <p>7 Bevestig de selectie.</p> <p>8 Terug naar standby.</p> |
|--|--|

6 Nummerherkenning van oproeper

6.1 Normale inkomende PSTN-oproepen



Deze dienst werkt alleen als u bent geabonneerd op nummerherkenning van oproeper/clip. Neem hiervoor contact op met uw telefoonmaatschappij.

Bij ontvangst van een oproep van uw vaste telefoonlijn, verschijnt het telefoonnummer van de oproeper op de display van de handset. De telefoon kan oproepen ontvangen in zowel FSK als DTMF. U kunt ook zijn of haar naam zien als deze wordt verzonden door het netwerk. Als de naam in het telefoonboek is geprogrammeerd, zal de naam uit het telefoonboek worden weergegeven!

De telefoon kan 30 oproepen opslaan in de oproeplijst (ontvangen en gemist) die later bekeken kunnen worden. Als het geheugen vol is, zullen de nieuwe oproepen automatisch de oudste oproepen in het geheugen vervangen.



Gemiste oproepen worden aangegeven met een knipperend pictogram op de display. De naam van de handset wordt vervangen door dit pictogram en het aantal gemiste oproepen.

De ontvangen oproepen lezen



1 Druk op de toets omlaag.

De lijst met ontvangen oproepen verschijnt op de display. Dit is een combinatie van ontvangen en gemiste oproepen.



2 Selecteer de/het gewenste naam of nummer.



3 Druk op de opnemen-toets om het nummer te bellen.
OF



Selecteer "Optie".

Een invoer wissen:



4 Selecteer "Invoer wissen" en bevestig.



5 Terug naar standby.

Alle invoeren wissen:



5 Selecteer "Wis alles" en bevestig.



6 Terug naar standby.

Het nummer aan het telefoonboek toevoegen:



5 Selecteer "Invoer toevoegen" en bevestig.



6 Gebruik het toetsenbord om de naam in te voeren en selecteer "Opslaan".



7 Gebruik het toetsenbord om het nummer te bewerken en selecteer "Opslaan".



8 Selecteer de gewenste belmelodie en selecteer "Opslaan".



9 Terug naar standby.

7 De handset naar eigen wens instellen

7.1 Beltoon en belvolume

Beltoon

U kunt kiezen uit 18 verschillende belmelodieën voor interne en externe oproepen.



1 Selecteer het menu.



2 Selecteer "Handset" en bevestig.



3 Selecteer "Beltoon." en bevestig.



4 Selecteer "Extern" voor externe oproepen of selecteer "Intern" voor interne oproepen en bevestig.



5 Selecteer de gewenste melodie en bevestig.









Tijdens het bladeren wordt de melodie afgespeeld.



6 Terug naar standby.









Belvolume

U kunt kiezen uit 5 belvolumeniveaus en uit voor de handset.









- | | | |
|---|---|--|
|  | 1 | Selecteer het menu. |
|   | 2 | Selecteer "Handset" en bevestig. |
|   | 3 | Selecteer "Belvolume" en bevestig. |
| De huidige instelling wordt weergegeven. | | |
|  | 4 | Druk op de toets omhoog om het volume te verhogen. |
|  | 5 | Druk op de toets omlaag om het volume te verlagen. |
|  | 6 | Selecteer "Opslaan" om te bevestigen. |
|  | 7 | Terug naar standby. |

7.2 Handset naam

U kunt de weergegeven naam op de handset veranderen in standby (max. 9 tekens).









- | | | |
|---|---|--|
|  | 1 | Selecteer het menu. |
|   | 2 | Selecteer "Handset" en bevestig. |
|   | 3 | Selecteer "Handset naam" en bevestig. |
|  | 4 | Voer de gewenste naam in. |
|  | 5 | Druk op de soft menu key om te corrigeren. |
|  | 6 | Selecteer "Opslaan" om te bevestigen. |
|  | 7 | Terug naar standby. |

7.3 Toetstoon



- | | | |
|---|---|---------------------------------------|
|  | 1 | Selecteer het menu. |
|   | 2 | Selecteer "Handset" en bevestig. |
|   | 3 | Selecteer "Toetstoon" en bevestig. |
|   | 4 | Selecteer "Aan" of "Uit" en bevestig. |
|  | 5 | Terug naar standby. |





7.4 Achtergrond

U kunt kiezen uit 3 verschillende achtergronden die worden weergegeven in standby.





- | | | |
|---|---|---|
|  | 1 | Selecteer het menu. |
|   | 2 | Selecteer "Handset" en bevestig. |
|   | 3 | Selecteer "Achtergrond." en bevestig. |
|   | 4 | Selecteer het gewenste beeld en bevestig. |
| Tijdens het bladeren wordt het voorbeeld weergegeven. | | |
|  | 5 | Terug naar standby. |

7.5 Menukleur

- | | | |
|---|---|----------------------------------|
|  | 1 | Selecteer het menu. |
|   | 2 | Selecteer "Handset" en bevestig. |









- | | | | |
|---|---|---|---|
|  |  | 3 | Selecteer "Menukleur" en bevestig. |
|  |  | 4 | Selecteer "Blauw", "Groen" of "Rood" en bevestig. |
|  | | 5 | Terug naar standby. |

7.6 Het contrast instellen

- | | | | |
|---|---|---|--|
|  | | 1 | Selecteer het menu. |
|  |  | 2 | Selecteer "Handset" en bevestig. |
|  |  | 3 | Selecteer "Contrast" en bevestig. |
|  |  | 4 | Selecteer het gewenste contrast (1 - 8) en bevestig. |
|  | | 5 | Terug naar standby. |















7.7 Automatisch aannemen

Als er een inkomende oproep is en de handset op de basis staat, zal de telefoon automatisch de oproep aannemen als deze van de basis wordt gehaald. Deze functie kan in- of uitgeschakeld worden.

- | | | | |
|---|---|---|--|
|  | | 1 | Selecteer het menu. |
|  |  | 2 | Selecteer "Handset" en bevestig. |
|  |  | 3 | Selecteer "Autom. aanne." en bevestig. |
|  |  | 4 | Selecteer "Aan" of "Uit" en bevestig. |
|  | | 5 | Terug naar standby. |

7.8 Prefixcode



Het is mogelijk om uw telefoon te gebruiken met een prefixnummer. Bij het kiezen van telefoonnummers, kunt u automatisch de prefixcode voor het nummer toevoegen.

















- | | | | |
|---|---|---|--|
|  | | 1 | Selecteer het menu. |
|  |  | 2 | Selecteer "Handset" en bevestig. |
|  |  | 3 | Selecteer "Prefix" en bevestig. |
|  |  | 4 | Selecteer "Bewerken" en bevestig. |
|  |  | 5 | Voer de prefixcode in, bijv. '0' en selecteer "Opslaan". |
| | | | OF |
|  |  | 4 | Selecteer "Aan/Uit" en bevestig. |
|  |  | 5 | Selecteer "Aan" of "Uit" en bevestig. |
|  | | 6 | Terug naar standby. |

7.9 De alarmfunctie gebruiken













U kunt een andere alarminstelling hebben voor elke handset die op uw basis is geregistreerd. Het alarm gaat alleen af op de handset en niet op de basis of een andere handset.

Het alarm instellen











- | | | | |
|---|---|---|-------------------------------------|
|  | | 1 | Selecteer het menu. |
|  |  | 2 | Selecteer "Alarm/Klok" en bevestig. |

- | | | | | |
|---|---|---|--|---|
|  |  |  | 3 Selecteer "Zet Alarm" en bevestig. | |
|  |  |  | 4 Selecteer "Eén keer", "Dagelijks aan", "Ma tot Vr" of "Uit" en bevestig.
Na het selecteren van "Eén keer", "Dagelijks aan" of "Ma tot Vr" verschijnt er in de display:
Tijd (24h):
00:00 | |
|  |  |  |  | 5 Voer de tijd in waarop u wilt dat de telefoon rinkelt en bevestig met "Opslaan". |
|  |  |  | 6 Selecteer de gewenste beltoon en bevestig met "Opslaan". | |
|  |  |  | 7 Selecteer "Uit" en bevestig om het alarm uit te zetten. | |
|  | | | 8 Terug naar het vorige menu. | |

7.10 Dag en tijd instellen

- | | | | | |
|---|---|---|---|---|
|  | | | 1 Selecteer het menu. | |
|  |  |  | 2 Selecteer "Alarm/Klok" en bevestig. | |
|  |  |  | 3 Selecteer "Dag & Tijd" en bevestig. | |
|  |  |  |  | 4 Voer het jaar, maand, dag, tijd en minuten in en selecteer "Opslaan" om te bevestigen. |
|  | | | 5 Terug naar het vorige menu. | |











7.11 Het tijdformaat instellen

- | | | | |
|---|---|---|--|
|  | | | 1 Selecteer het menu. |
|  |  |  | 2 Selecteer "Alarm/Klok" en bevestig. |
|  |  |  | 3 Selecteer "Tijdformaat." en bevestig. |
|  |  |  | 4 Selecteer "12h" of "24h" en bevestig. |
|  | | | 5 Terug naar het vorige menu. |

8 Basis instellingen









8.1 Beltoon

U kunt kiezen uit 9 verschillende belmelodieën.

- | | | | |
|---|---|---|--|
|  | | | 1 Selecteer het menu. |
|  |  |  | 2 Selecteer "Basis inst." en bevestig. |
|  |  |  | 3 Selecteer "Beltoon." en bevestig. |
|  |  |  | 4 Selecteer de gewenste melodie en bevestig.
Tijdens het bladeren wordt het voorbeeld weergegeven. |
|  | | | 5 Terug naar standby. |

8.2 Belvolume

U kunt kiezen uit 5 belvolumeniveaus voor de handset.









- | | | |
|---|---|--|
|  | 1 | Selecteer het menu. |
|   | 2 | Selecteer "Basis inst." en bevestig. |
|   | 3 | Selecteer "Belvolume" en bevestig. |
|  | 4 | De huidige instelling wordt weergegeven.
Druk op de toets omhoog om het volume te verhogen. |
|  | 5 | Druk op de toets omlaag om het volume te verlagen. |
|  | 6 | Selecteer "Opslaan" om te bevestigen. |
|  | 7 | Terug naar standby. |

8.3 Kiesmodus

Er zijn twee belmodi:









- DTMF/Toonkiezen (het meeste gebruikt)
- Pulskiezen (voor oudere installaties)

De belmodus veranderen:

- | | | |
|---|---|--|
|  | 1 | Selecteer het menu. |
|   | 2 | Selecteer "Basis inst." en bevestig. |
|   | 3 | Selecteer "Kiesmodus." en bevestig. |
|   | 4 | Selecteer "Toon" of "Puls" en selecteer "Opslaan". |
|  | 5 | Terug naar standby. |







8.4 Recall (Flash)

Druk op de flashtoets "R" (toets 4 - afb. 2C) om bepaalde diensten op uw externe lijn te gebruiken, zoals "oproep in de wacht" (als uw telefoonmaatschappij deze functie aanbiedt); of om oproepen door te schakelen als u een telefoonuitwisseling gebruikt (PABX). De flashtoets "R" is een korte onderbreking van de lijn. U kunt de flashtijd instellen tot 100 ms of 250 ms.

- | | | |
|---|---|--|
|  | 1 | Selecteer het menu. |
|   | 2 | Selecteer "Basis inst." en bevestig. |
|   | 3 | Selecteer "Recall" en bevestig. |
|   | 4 | Selecteer de korte flashtijd (100 ms) of de lange flashtijd (250 ms) en selecteer "Opslaan". |
|  | 5 | Terug naar standby. |

8.5 Systeem PIN

De systeem PIN wordt gebruikt voor het registreren en het verwijderen van de registratie van de handset en sommige andere optionele instellingen. De standaard systeem PIN is 0000.

- | | | |
|---|---|--|
|  | 1 | Selecteer het menu. |
|   | 2 | Selecteer "Basis inst." en bevestig. |
|   | 3 | Selecteer "Systeem PIN" en bevestig. |
|   | 4 | Voer de oude PIN in (standaard 0000) en selecteer "Opslaan". |



5 Voer de nieuwe PIN in, selecteer "Opslaan" en herhaal dit.



6 Terug naar standby.

9 Hulpmiddelen

9.1 Afspraak

U kunt 5 afspraken of herinneringen instellen die u een naam en een alarm op dag en tijd kunt geven.



1 Selecteer het menu.



2 Selecteer "Hulpmiddelen" en bevestig.



3 Selecteer "Afspraken" en bevestig.



4 Selecteer één van de 5 afspraken en selecteer "Optie".

De afspraak bewerken:



5 Selecteer "Bewerken" en bevestig.



6 Bewerk de naam van de afspraak en selecteer "Opslaan".



7 Bewerk de dag van de afspraak en selecteer "Opslaan".



8 Bewerk de tijd en selecteer "Opslaan".



9 Selecteer de gewenste alarmmelodie en selecteer "Opslaan".



10 Terug naar standby.

De afspraak wissen:



5 Selecteer "Wissen" en bevestig.



6 Druk op de rechter menu-toets om te bevestigen.



7 Druk op de linker menu-toets om terug te gaan.



8 Terug naar standby.

9.2 Chronometer



1 Selecteer het menu.



2 Selecteer "Hulpmiddelen" en bevestig.



3 Selecteer "Chronometer" en bevestig.



4 Selecteer "Start" om de chronometer te starten.



5 Selecteer "Stop" om de chronometer te stoppen.



Selecteer nogmaals "Start" om opnieuw te starten.



Selecteer "Reset" om de teller te resetten.



6 Terug naar standby.

10 Extra handsets en basisstations

U kunt 5 handsets aanmelden bij één basisstation. Elke handset kan max. 4 basisstations registreren en de gebruiker kan de gewenste basis selecteren.

10.1 Een nieuwe handset toevoegen



Alleen nodig wanneer u de registratie van een handset hebt verwijderd of wanneer u een nieuwe hebt aangeschaft.

De basis in de registratiemodus zetten:



- 1 Houd de paging-toets op het basisstation ingedrukt.
De LED op de basis zal gaan knipperen gedurende 90 seconden. Op dat moment is de basis gereed om te registreren.

Op de handset:

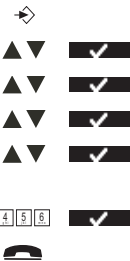

- 1 Selecteer het menu.
- 2 Selecteer "Handset" en bevestig.
- 3 Selecteer "Aanmelden" en bevestig.
- 4 Selecteer "Handset aanm." en bevestig.
- 5 Selecteer het nummer van de basis dat moet worden gekoppeld aan de handset (1 – 4) en bevestig.
- 6 Voer de systeem PIN in (standaard 0000) en bevestig.
- 7 Terug naar standby.

10.2 Een handset verwijderen

Deze procedure moet worden uitgevoerd op een andere handset dan die u wilt verwijderen.

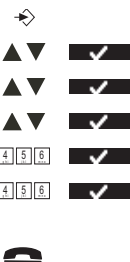

- 1 Selecteer het menu.
- 2 Selecteer "Handset" en bevestig.
- 3 Selecteer "Aanmelden" en bevestig.
- 4 Selecteer "Handset afm." en bevestig.
- 5 Voer de systeem PIN in (standaard 0000) en bevestig.
- 6 Voer het nummer van de handset in dat moet worden verwijderd en bevestig.
- 7 Terug naar standby.

10.3 Een basis selecteren

U kunt uw handset tussen basisstations wisselen. U kunt de handset ook instellen om automatisch de basis te selecteren met het sterkste signaal. De handset moet eerst apart worden geregistreerd bij elke basis.

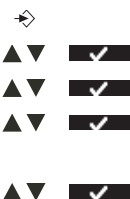

- 1 Selecteer het menu.
- 2 Selecteer "Handset" en bevestig.
- 3 Selecteer "Kies basis." en bevestig.
- 4 Selecteer "Manueel" of "Auto" en bevestig.
Bij het selecteren van "Manueel":
- 5 Selecteer de basis die moet worden gekoppeld aan de handset en bevestig.



Als u automatische basisselectie hebt geselecteerd en de handset buiten bereik is van de huidige basis, zal de handset alleen zoeken naar de sterkste basis in standby (niet tijdens communicatie).

10.4 De intercomfunctie gebruiken

Een interne handset bellen

INT

- 1 Druk op de linker INT-toets.

Het scherm geeft "Handset _" weer.

4 5 6

- 2 Voer het interne nummer van de handset in die u wilt bellen.



- 3 Druk op de opleggen-toets om op te hangen of zet de handset terug op de basis.

Een externe oproep naar een andere handset doorschakelen

Tijdens een externe oproep:

INT

- 1 Druk op de linker INT-toets.

Het scherm geeft "Handset _" weer.

4 5 6

- 2 Voer het interne nummer van de handset in die u wilt bellen.

Uw externe correspondent wordt in de wacht geplaatst.



- 3 Als de interne correspondent opneemt, drukt u op de opleggen-toets om de oproep door te schakelen.

OF

INT

- 3 Als de interne correspondent niet opneemt, drukt u op de linker INT-toets om de externe correspondent weer terug te halen of van de een naar de ander te gaan.



- 4 Druk op de opleggen-toets om op te hangen of zet de handset terug op de basis.

Vergaderoproep

U kunt tegelijkertijd met 2 handsets en een externe lijn praten.

Tijdens een externe oproep:

INT

- 1 Druk op de linker INT-toets.

Het scherm geeft "Handset _" weer.

4 5 6

- 2 Voer het interne nummer van de handset in die u wilt bellen.

Uw externe correspondent wordt in de wacht geplaatst.



- 3 Selecteer "Conf." als de interne correspondent opneemt.

OF

INT

- 3 Druk op de linker INT-toets om de externe correspondent weer terug te halen als de interne correspondent niet opneemt.



- 4 Druk op de opleggen-toets om op te hangen of zet de handset terug op de basis.

Een externe oproep aannemen tijdens een interne communicatie

Als u met een andere handset op de intercom zit, kunt u nog altijd externe oproepen aannemen.

Een inkomende oproep aannemen:



1 Druk op de opleggen-toets. De interne communicatie wordt nu onderbroken.



2 Druk op de opnemen-toets. U staat nu in verbinding met de externe oproepeer.

11 Probleemoplossing

Symptoom	Mogelijke oorzaak	Oplossing
Geen weergave	Batterijen zijn leeg	Controleer de positie van de batterijen
		Laad de batterijen op
	Handset UITGESCHAKELD	Schakel de handset IN
Geen toon	Telefoonkabel is slecht aangesloten	Controleer de aansluiting van de telefoonkabel
	De lijn is bezet door een andere handset	Wacht totdat de andere handset het gesprek heeft beëindigd
Het pictogram  knippert	Handset is buiten bereik	Breng de handset dichterbij de buurt van het basisstation
	Het basisstation heeft geen stroom	Controleer de aansluiting van de stroomkabel bij het basisstation
	De handset is niet aangemeld op het basisstation	Meld de handset aan bij het basisstation
Basisstation of handset laat geen beltoon horen	Het beltoonvolume staat uit of is te laag	Pas het volume van de beltoon aan
Niet mogelijk om een gesprek naar PABX door te schakelen	De flashtijd is te kort of te lang	De flashtijd veranderen
De telefoon reageert niet op het indrukken van de toetsen	Gebruikersfout	Verwijder de batterijen en plaats ze weer terug

12 Technische gegevens Technische eigenschappen

Standaard	DECT (Digital Enhanced Cordless Telecommunications) GAP (Generic Access Profile)
Frequentiebereik	1880 MHz tot 1900 MHz
Aantal kanalen	120 duplex kanalen
Modulatie	GFSK
Spraakcodering	32 kbit/s
Emissievermogen	10 mW (gemiddeld vermogen per kanaal)
Bereik	300 m in open ruimte / max. 50 m binnenshuis

Aantal handsets	Max. 5
Stroomvoorziening basisstation	230 V / 50 Hz / 6 V gelijkstroom 300 mA
Batterijen van handset:	2 oplaadbare batterijen AAA, NiMh 1,2 V, 800 mA
Autonomie van handset	100 uur in standby
Gesprekstijd van handset	10 uur
Normale gebruiksomstandigheden	+5 °C tot +45 °C
Belmodus	Puls / Toon
Flashtijd	100 of 250 ms
Afmetingen van basis	ca. 122 mm x 117 mm x 59 mm (L x B x H)
Afmetingen van handset	ca. 139,5 mm x 52,5 mm x 29,5 mm (L x B x H)
Gewicht van basis	ca. 119 g
Gewicht handset met batterijen	ca. 116 g

13 Garantie

13.1 Garantieperiode

Op de Ucom-toestellen wordt een garantie van 36 maanden verleend. De garantieperiode begint op de dag waarop het nieuwe toestel wordt gekocht. De garantie op de batterijen is beperkt tot 6 maanden na aankoop. Kleine onderdelen of defecten die een verwaarloosbaar effect hebben op de werking of waarde van het toestel worden niet gedekt door de garantie.

De garantie moet worden bewezen door het kunnen overleggen van de originele aankoopbon waarop de aankoopdatum en het eenheidmodel staan aangegeven.

13.2 Afwikkeling van garantieclaims

Een defecte eenheid moet worden geretourneerd aan het onderhoudscentrum van Ucom samen met de aankoopbon.

Als de eenheid defect raakt tijdens de garantieperiode, zal Ucom of een van haar bevoegde onderhoudscentra de defecten kosteloos repareren die zijn veroorzaakt door fouten in materiaal of vakmanschap.

Ucom zal naar eigen inzicht voldoen aan haar garantieverplichtingen door de defecte eenheden of onderdelen van de defecte eenheden te repareren of te vervangen. In het geval van vervanging kunnen de kleur en het model verschillend zijn van het oorspronkelijk gekochte toestel.

De oorspronkelijke aankoopdatum is bepalend voor het begin van de garantieperiode. De garantieperiode wordt niet verlengd als de eenheid is vervangen of gerepareerd door Ucom of een van haar bevoegde onderhoudscentra.

13.3 Garantiebeperkingen

Schade of defecten als gevolg van een onjuiste behandeling of onjuist gebruik en schade als gevolg van het gebruik van niet-originele onderdelen of accessoires die niet worden aanbevolen door Ucom vallen buiten de garantie.

De draadloze telefoons van Ucom zijn alleen geschikt voor gebruik met oplaadbare batterijen. De schade door het gebruik van normale, niet-oplaadbare batterijen valt buiten de garantie.

De garantie dekt geen schade te wijten aan externe factoren, zoals bliksem, water en brand, noch enige transportschade.

Er kan geen aanspraak worden gemaakt op garantie als het serienummer op de eenheden is veranderd, verwijderd of onleesbaar gemaakt.

Alle garantieclaims zullen ongeldig worden wanneer de eenheid is gerepareerd, veranderd of aangepast door de koper of onbevoegde, niet officieel door Ucom toegewezen onderhoudscentra.

14 Afvoeren van het toestel (milieu)



Op het einde van de levenscyclus van het product mag u dit product niet met het normale huishoudelijke afval weggooien, maar moet u het naar een inzamelpunt brengen voor de recyclage van elektrische en elektronische apparatuur. Dit wordt aangeduid door het symbool op het product, in de handleiding en/of op de verpakking.

Sommige materialen van het product kunnen worden hergebruikt als u ze naar een inzamelpunt brengt. Door onderdelen of grondstoffen van gebruikte producten te hergebruiken, levert u een belangrijke bijdrage aan de bescherming van het milieu. Wend u tot uw plaatselijke overheid voor meer informatie over de inzamelpunten in uw buurt.

15 Reinigen

Reinig de telefoon met een vochtige doek of met een antistatische doek. Gebruik nooit reinigingsmiddelen of schuurmiddelen.

DECLARATION OF CONFORMITY

We, Topcom Europe Nv, Grauwmeer 17 , 3001 Heverlee , Belgium, declare that our product :

Model type: UCOM Cocoon 970 SIM

is in compliance with the essential requirements and other relevant provisions of the R&TTE directive 1999/5/EC and carries the CE mark accordingly.

Supplementary information:

The product complies with the requirements of:

- EN60950
- EN 301489-01
- EN 301489-06
- EN 301406

Date: 01/08/2006
Place: Heverlee , Belgium
Name: Verheyden Geert
Function: Technical Director

Signature:

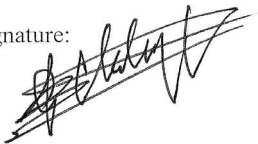

European contact: Topcom Europe Nv, R&D department, Research Park, Grauwmeer 17, 3001 Heverlee, Belgium. Tel : +32 16 398920 , Fax : +32 16 398939

RETOURFICHE

Vul dit formulier in DRUKLETTERS in en voeg het bij het product wanneer u het terugstuurt voor reparatie.

Gegevens klant

Naam:

Familienaam:

Straat:

Nr.: Postbus:

Plaats: Postcode:

Land:

Tel.:

E-mail:

Gegevens product

Naam model:

Serienummer:

Aankoopdatum: -- (DD/MM/JJJJ)

Beschrijving defect: _____

(Origineel aankoopbewijs moet bij deze retourfiche worden gevoegd om in aanmerking te komen voor garantie)



Gegevens product

Naam model:

Serienummer:

Aankoopdatum: -- (DD/MM/JJJJ)

Beschrijving defect: _____

(Houd deze strook bij voor later gebruik).



UCOM

COCOON 970 SIM

MD2600070