

# UCOM

## COCOON 900

SCHNURLOSES TELEFON



### BEDIENUNGSANLEITUNG

V.1.8



## VOR DEM ERSTEN GEBRAUCH

Vielen Dank, dass Sie sich für den Kauf dieses Gerätes entschieden haben.

### Verwendungszweck:

Dieses Produkt ist für den Betrieb in geschützten Räumen vorgesehen. Es wird an das analoge Telefonnetz angeschlossen.

Dieses Produkt wurde in Übereinstimmung mit dem einheitlichen, digitalen Standard für schnurlose Telefone (DECT = "Digital Enhanced Cordless Telecommunications") hergestellt. Die DECT-Technologie ist durch hohe Abhörsicherheit sowie qualitativ hochwertige, digitale Übertragung gekennzeichnet. Dieses Telefon ist für verschiedene Anwendungsbereiche vorgesehen. So kann dieses Telefon beispielsweise in einem Netzwerk von Basisstationen und Mobilteilen verwendet werden, die ein komplettes Telefonsystem bilden:

- Betrieb von bis zu 5 Mobilteilen an einer Basisstation
- Interngespräch zwischen 2 Mobilteilen
- Betrieb eines Mobilteils an bis zu 4 Basisstationen.

Falls an Ihrem Anschluss vorhanden, sind Rufnummernanzeige und SMS Dienste des Telefonanbieters an dem Telefon verfügbar. Wenn

Sie diese Dienste nutzen, wird die Rufnummer des Anrufers auf dem Display des Telefons angezeigt.

### !! Wichtig!!

Zur Verwendung der 'Rufnummernanzeige' muss dieser Dienst erst für Ihre Telefonleitung freigegeben werden. Zur Aktivierung dieser Dienstleistung benötigen Sie meistens ein separates Abonnement Ihres Telefonanbieters. Wenn Sie für Ihre Telefonleitung keine Rufnummernanzeigefunktion haben, erscheinen die eingehenden Telefonnummern NICHT im Display Ihres Telefons.

Die Übereinstimmung des Gerätes mit den grundlegenden Anforderungen der R&TTE  
Direktive wird durch das CE-Kennzeichen bestätigt.

Die in dieser Bedienungsanleitung beschriebenen Möglichkeiten,  
werden vorbehaltlich Änderungen publiziert.

<b>1.</b>	<b>SICHERHEITSHINWEISE</b>	<b>5</b>
<b>2.</b>	<b>REINIGEN</b>	<b>6</b>
<b>3.</b>	<b>HINWEISE ZUR ENTSORGUNG</b>	<b>6</b>
<b>4.</b>	<b>INSTALLATION</b>	<b>7</b>
4.1	INBETRIEBNAHME DER BASISSTATION	7
4.2	INSTALLIEREN DER AKKUS	8
<b>5.</b>	<b>MACHEN SIE SICH MIT IHREM TELEFON VERTRAUT</b>	<b>9</b>
5.1	TASTEN/LED	9
5.2	MENÜSTRUKTUR	11
<b>6.</b>	<b>VERWENDUNG DES MOBILTEILS</b>	<b>11</b>
6.1	EIN-/AUSSCHALTEN DES MOBILTEILS	11
6.2	WAHL DER MENÜSPRACHE	11
6.3	GESPRÄCHE FÜHREN	12
6.4	EINEN ANRUF ANNEHMEN	13
6.5	WAHLWIEDERHOLUNGSOPTIONEN	13
6.6	AKTIVIEREN/DEAKTIVIEREN DES FREISPRECHMODUS	13
6.7	AUßER REICHWEITE WARNUNG	14
6.8	EINSTELLEN DER LAUTSPRECHERLAUTSTÄRKE	14
6.9	GESPRÄCHSZEITANZEIGE	14
6.10	STUMMSCHALTEN DES MIKROFONS (MUTE)	14
6.11	PAUSETASTE	14
6.12	MOBILTEIL VON DER BASISSTATION AUS SUCHEN (PAGING)	15
6.13	VERWENDUNG DER ALPHANUMERISCHEN TASTATUR	15
6.14	EINSTELLEN DER KLINGELLAUTSTÄRKE AM MOBILTEIL	17
6.15	EINSTELLEN DER KLINGELMELODIE AM MOBILTEIL	17
6.16	EINSTELLEN DER TASTENSPERRE	18
6.17	EIN-/AUSSCHALTEN DES TASTENTONS	18
6.18	DISPLAYKONTRAST	18
6.19	EINSTELLEN DES MOBILTEILNAMENS	18
6.20	AUTOMATISCHE ANNAHME	19
<b>7.</b>	<b>STANDARDEINSTELLUNGEN DES MOBILTEILS ZURÜCKSETZEN (HANDSET RESET)</b>	<b>19</b>
<b>8.</b>	<b>EINSTELLEN DER UHRZEIT UND DES ALARMS</b>	<b>20</b>
8.1	DATUM UND UHRZEIT	20
8.2	STUNDENFORMAT	20
8.3	VERWENDUNG DES ALARMS	20
<b>9.</b>	<b>DAS TELEFONBUCH</b>	<b>21</b>
<b>10.</b>	<b>VIP LISTE</b>	<b>22</b>
<b>11.</b>	<b>BETRIEB DER BASISSTATION</b>	<b>23</b>
11.1	EINSTELLEN DER KLINGELLAUTSTÄRKE UND DER KLINGELMELODIE DER BASISSTATION	23
11.2	DIE R-TASTE (FLASH)	24
11.3	DEN PIN-CODE ÄNDERN (SYSTEM-PIN-CODE)	24

11.4	EINSTELLEN DES WAHLVERFAHRENS	25
<b>12.</b>	<b>ZUSÄTZLICHE MOBILTEILE UND BASISSTATIONEN</b>	<b>25</b>
12.1	EIN ZUSÄTZLICHES MOBILTEIL HINZUFÜGEN	25
12.2	ENTFERNEN EINES MOBILTEILS	26
12.3	AUSWAHL EINER BASISSTATION	26
12.4	MEHRERE MOBILTEILE VERWENDEN	27
<b>13.</b>	<b>RUFNUMMERNANZEIGE</b>	<b>28</b>
13.1	DIE ANRUFLISTE	29
13.2	ANRUFEN EINER RUFNUMMER AUS DER ANRUFLISTE	29
13.3	SPEICHERN EINER RUFNUMMER AUS DER ANRUFLISTE IM TELEFONBUCH	29
13.4	LÖSCHEN VON RUFNUMMERN AUS DER ANRUFLISTE	29
<b>14.</b>	<b>SPRACHSPEICHERANZEIGE</b>	<b>30</b>
<b>15.</b>	<b>MENÜSTRUKTUR</b>	<b>30</b>
<b>16.</b>	<b>PROBLEMLÖSUNG</b>	<b>31</b>
<b>17.</b>	<b>TECHNISCHE DATEN</b>	<b>31</b>
<b>18.</b>	<b>GARANTIE</b>	<b>32</b>
18.1	GARANTIEZEIT	32
18.2	ABWICKLUNG DES GARANTIEFALLES	32
18.3	GARANTIEAUSSCHLÜSSE	32
<b>19.</b>	<b>SERVICEADRESSE UND HOTLINE</b>	<b>32</b>
<b>20.</b>	<b>KONFORMITÄTSERKLÄRUNG UND HERSTELLER</b>	<b>32</b>

# 1. SICHERHEITSHINWEISE

Folgende grundlegende Sicherheitshinweise müssen beim Einsatz von elektrischen Geräten in jedem Fall berücksichtigt werden.

Bitte lesen Sie die folgenden Informationen für Sicherheit und sachgemäßen Gebrauch aufmerksam durch. Machen Sie sich mit allen Funktionen des Gerätes vertraut. Bewahren Sie diese Hinweise sorgfältig auf und geben Sie sie ggf. an Dritte weiter.

## **Gefahren durch elektrischen Schlag und Verletzungsgefahren:**

- Das Gerät nicht in Betrieb nehmen, wenn der Netzstecker, das Netzkabel oder das Gerät beschädigt sind.
- Falls das Gerät heruntergefallen ist, zuerst von einem Fachmann prüfen lassen, bevor Sie es wieder in Betrieb nehmen.
- Im Inneren des Gerätes gibt es gefährliche Spannungen. Niemals das Gehäuse öffnen oder Gegenstände durch die Belüftungen einführen.
- Verhindern Sie, dass Flüssigkeit in das Gerät gelangt. Notfalls sofort den Netzstecker ziehen.
- Ziehen Sie ebenfalls den Stecker aus der Steckdose, wenn während des Betriebs Störungen auftreten und bevor Sie das Gerät reinigen.
- Berühren Sie die Lade- und Steckerkontakte nicht mit spitzen oder metallischen Gegenständen.
- Nehmen Sie keine Veränderungen oder Reparaturen am Gerät selbst vor. Lassen Sie Reparaturen am Gerät bzw. Netzkabel nur von einer Fachwerkstatt durchführen. Durch unsachgemäße Reparaturen können erhebliche Gefahren für den Benutzer entstehen.
- Kinder unterschätzen häufig die Gefahren beim Umgang mit Elektrogeräten. Lassen Sie daher Kinder nie unbeaufsichtigt in die Nähe von Elektrogeräten.
- Das Gerät darf nicht in Feuchträumen (z.B. Badezimmer) oder Räumen mit starkem Staubanfall verwendet werden.
- Bei einem Gewitter können am Stromnetz angeschlossene Geräte Schaden nehmen. Ziehen Sie bei Gewitter deshalb immer den Netzstecker aus der Steckdose und trennen Sie die Antenne ab.
- Um das Gerät vollständig von der Stromversorgung zu trennen, muss der Netzstecker aus der Steckdose gezogen werden. Dabei immer am Stecker und niemals am Kabel anfassen.
- Schützen Sie die Anschlussleitung vor heißen Oberflächen oder sonstigen Beschädigungen und klemmen Sie sie nicht ein.
- Prüfen Sie die Anschlussleitung regelmäßig auf eventuelle Schäden.
- Wickeln Sie die Anschlussleitung zum Gebrauch vollständig ab.
- Achten Sie darauf, dass die Anschlussleitung nicht zur Stolperfalle wird.
- Einige medizinische Geräte können in ihrer Funktion beeinflusst werden.
- Das Mobilteil kann in Hörgeräten einen unangenehmen Brummtönen verursachen.

## **Brandgefahren:**

- Die im Inneren des Gerätes aufgestaute Hitze kann zum Defekt bzw. zum Brand des Gerätes führen.
- Setzen Sie dieses Gerät daher keiner extremen Temperatur aus:
  - direkte Sonneneinstrahlung und Heizungswärme vermeiden
  - Lüftungsschlitze des Gerätes nicht verdecken

**Explosionsgefahr:**

- Werfen Sie verbrauchte Akkus niemals ins Feuer.

**Vergiftungsgefahr:**

- Bewahren Sie Akkus für Kinder unzugänglich auf.

**Achtung:**

- Verwenden Sie nur das mitgelieferte Steckernetzgerät. Keine fremden Adapter verwenden, die Akkuzellen können sonst beschädigt werden.
- Die Steckdose zum Anschluss des Steckernetzteils muss nahe am Gerät angebracht und leicht zugänglich sein.
- Da bei Stromausfall das Telefonieren mit diesem Gerät nicht möglich ist, verwenden Sie bitte im Falle eines Notrufes ein Telefon, das Netzstrom unabhängig ist, wie z.B. ein Handy.
- Legen Sie nur aufladbare Akkus des gleichen Typs ein. Wiederaufladbare Akkus richtig gepolt einlegen (Hinweisschild ist in den Akkufächern des Mobilteils angebracht). Verwenden Sie auf keinen Fall normale nicht aufladbare Akkus!

**2. REINIGEN**

Wischen Sie das Telefon mit einem leicht feuchten Tuch oder mit einem Antistatiktuch ab. Niemals Reinigungsmittel oder gar aggressive Lösungsmittel verwenden.

**3. HINWEISE ZUR ENTSORGUNG**

- Entsorgen Sie Akkus und Telefon umweltgerecht.
- Dieses Telefon verwendet wiederaufladbare Akkus. Die Akkus müssen umweltgerecht unter Beachtung der landeseigenen Bestimmungen entsorgt werden.



## 4. INSTALLATION



*Bevor Sie Ihr Telefon zum ersten Mal verwenden, müssen Sie erst dafür sorgen, dass die Akkus 20 Stunden lang aufgeladen werden. Wenn Sie das nicht tun, funktioniert das Gerät nicht optimal.*

### 4.1 INBETRIEBNAHME DER BASISSTATION

Führen Sie folgende Schritte durch:

- Stecken Sie das eine Ende des Adapterkabels in die Steckdose. Das andere verbinden Sie mit der Adapterbuchse an der Rückseite der Basisstation.
- Stecken Sie das eine Ende des Telefonkabels in die Telefonanschlussdose. Das andere Ende verbinden Sie mit der Rückseite der Basisstation.

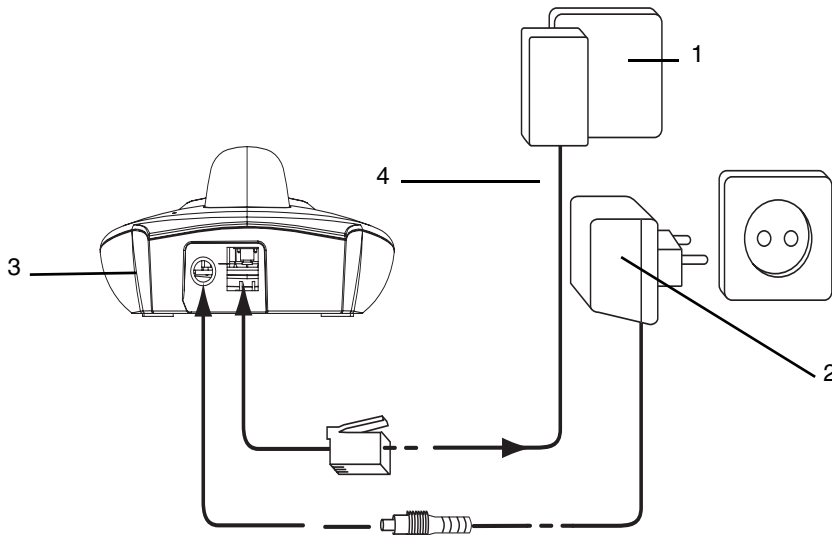





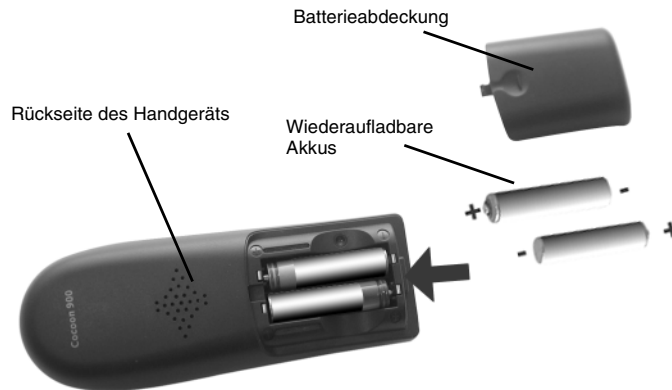

1. Telefonanschlussdose
2. Netzkabel
3. Rückseite der BASISSTATION
4. Telefonkabel

## 4.2 INSTALLIEREN DER AKKUS

- Öffnen Sie das Akkufach (siehe unten).
- Legen Sie die Akkus **entsprechend ihrer (+ und -) Polarität ein**.
- Schließen Sie das Akkufach.
- Lassen Sie das Mobilteil 20 Stunden lang in der Basisstation stehen. Die Leitungs-/ Mobilteilanzeige  (LED) an der Basisstation leuchtet auf.



### Anzeige wiederaufladbare Akkus:

-  Der Akku ist komplett aufgeladen.
-  Der Akku ist zu 75% voll
-  Der Akku ist halb voll (50%)
-  Der Akku ist nur noch zu 25% voll
-  Der Akku ist fast leer. Ist der Akku fast leer, ertönt ein Warnton. Das Akkusymbol  im Display beginnt zu blinken.



## 5. MACHEN SIE SICH MIT IHREM TELEFON VERTRAUT

### 5.1 TASTEN/LED

#### MOBILTEIL

- 1 Display
- 2 Verbindungstaste 
- 3 Nach-oben-/Anruflistetaste 
- 4 Alphanumerische Tasten
- 5 Tastensperre # 
- 6 Wahlwiederholungs-/Wahlpausetaste 
- 7 Mikrofon
- 8 Flash/Abbrechen/VIP Taste **R/ESC**
- 9 Klingellautstärke Aus 
- 10 Nach-unten-Taste 
- 11 Freisprechtaste 
- 12 Interne Anruftaste INT 
- 13 Options-/Displaymenütasten

#### BASISSTATION

- 14 Anzeige Leitungs-/Mobilteil in der Basisstation  (LED)
- 15 Pagingtaste 

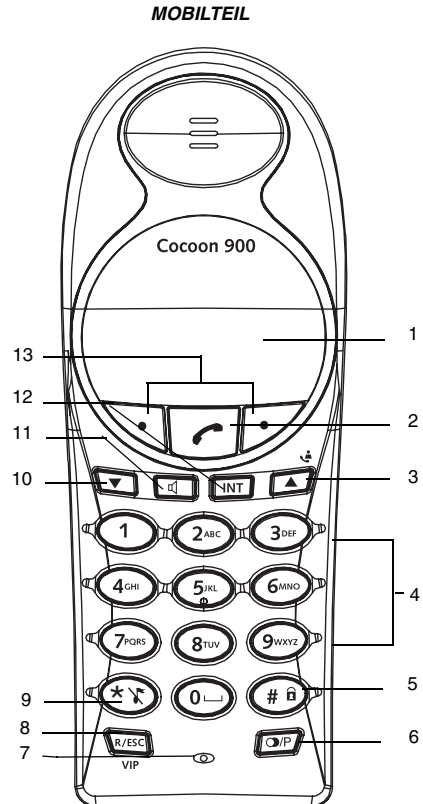
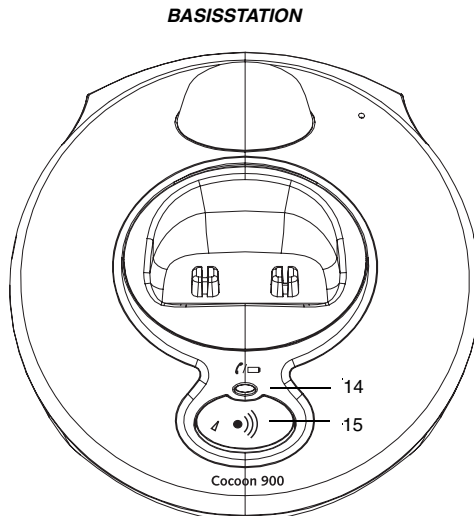

## Display (LCD)



## Icons

	Aufgelegt
	Abgehoben
	Klingeln
	Interner Anruf
	Interne Verbindung zwischen zwei Mobilteilen
	Freisprechmodus AN
	Tastensperre aktiviert
	Großschreibung
	Kleinschreibung
	Mögliche Scrollrichtung
	Ungelesener Anruflisteneintrag
	Ansehen des Anruflisteneintrags
	Anruflisteneinträge (konstant) Neue nicht abgefragte Anrufe (blinkend)
	Sprachspeichernachricht
	Mobilteilklingeln aus
	Alarminstellung
	VIP Liste
	In Reichweite (konstant) Außer Reichweite (blinkend)
	Halten einer externen Leitung
	Halten einer internen Leitung

## 5.2 MENÜSTRUKTUR

Das Mobilteil verfügt über eine einfach zu verwendende Menüstruktur. Jedes Menü öffnet eine Liste mit Optionen. Die Menüstruktur ist unter Kapitel "15. Menüstruktur" dargestellt. Um das Hauptmenü aufzurufen drücken Sie, wenn das Mobilteil eingeschaltet und sich im Stand-By-Modus befindet, die Optionstaste unter 'Menü' (Menu).

Drücken Sie die ▲ oder ▼ Taste um zu der von Ihnen gewünschten Menüoption zu scrollen. Ein Pfeil ► kennzeichnet den von Ihnen gewählten Menüpunkt. Drücken Sie dann  um weitere Optionen aufzurufen oder die angezeigte Einstellung zu bestätigen.





### Beenden oder gehen Sie ein Level im Menü zurück:

Um zu dem vorherigen Menülevel zu gelangen drücken Sie .

Zum Abbrechen und Rückkehren in den Stand-By-Modus können Sie jederzeit die Taste **ESC** drücken. Drücken Sie 15 Sekunden lang keine Taste, kehrt das Mobilteil automatisch in den Stand-By-Modus zurück.

## 6. VERWENDUNG DES MOBILTEILS





### 6.1 EIN-/AUSSCHALTEN DES MOBILTEILS

- Drücken Sie die Verbindungstaste  zum Einschalten des Mobilteils.
- Zum Ausschalten des Mobilteils drücken Sie die Optionstaste unter 'Menü' (Menu). Dann benutzen Sie die Pfeiltasten ▲ ▼ bis 'Ausschalten' (Power off) angezeigt wird. Drücken Sie  zum Bestätigen oder  um das Menü zu verlassen.

### 6.2 WAHL DER MENÜSPRACHE





Das Telefon verfügt über 5 verschiedene Displaysprachen: Siehe Displaysprachentabelle auf der Verpackung!!

Zum Einstellen der Sprache gehen Sie wie folgt vor:





- Drücken Sie die Optionstaste unter 'Menü' (Menu)
- Drücken Sie die Nach-oben-/Nach-unten-Taste ▲ ▼ so oft bis 'Mobilteil' (Handset) gekennzeichnet ist
- Drücken Sie  zum Bestätigen
- Drücken Sie die Nach-oben-/Nach-unten-Taste ▲ ▼ so oft bis 'Sprache' (Language) gekennzeichnet ist
- Drücken Sie  zum Bestätigen
- Die Spracheinstellung erscheint im Display.
- Drücken Sie die Nach-oben-/Nach-unten-Taste ▲ ▼ um die von Ihnen gewünschte Sprache auszuwählen.
- Drücken Sie  zum Bestätigen Ihrer Auswahl oder drücken Sie  um das Menü zu verlassen.

## 6.3 GESPRÄCHE FÜHREN



### 6.3.1 Externe Anrufe

- Drücken Sie die Verbindungstaste .
- Die Verbindungs-/Mobilteilanzeige  (LED) an der Basisstation blinkt und das Anrufsymbol  erscheint im Display.
- Sie hören den Wählton. Wählen Sie die gewünschte Rufnummer.
- Die Nummer erscheint im Display und wird gewählt.
- Nach Gesprächsbeendigung drücken Sie die Verbindungstaste  zum Auflegen.





### 6.3.2 Blockwahl

- Wählen Sie die Telefonnummer, die Sie anrufen möchten. Zum Korrigieren der Nummer drücken Sie die  Taste.
- Drücken Sie die Verbindungstaste .
- Die Verbindungs-/Mobilteilanzeige  (LED) an der Basisstation blinkt und im Display erscheint das Anrufsymbol .
- Die Rufnummer wird automatisch gewählt.
- Nach Gesprächsbeendigung drücken Sie die Verbindungstaste  zum Auflegen.

### 6.3.3 Die zuletzt gewählte Rufnummer noch einmal wählen





- Drücken Sie die Verbindungstaste .
- Drücken Sie die Wahlwiederholungstaste . Die von Ihnen zuletzt gewählte Rufnummer wird automatisch gewählt.

### 6.3.4 Eine der 5 zuletzt gewählten Rufnummern noch einmal wählen

- Drücken Sie die Wahlwiederholungstaste . Die von Ihnen zuletzt angerufene Nummer erscheint im Display.
- Drücken Sie die Wahlwiederholtaste  so oft bis die gewünschte Rufnummer im Display erscheint.
- Drücken Sie die Verbindungstaste .
- Die im Display angezeigte Rufnummer wird automatisch gewählt.
- Nach Gesprächsbeendigung drücken Sie die Verbindungstaste  zum Auflegen.



### 6.3.5 Eine Nummer aus dem Telefonbuch anrufen

Das Telefon verfügt über ein Telefonbuch in dem Sie Rufnummern und Namen abspeichern können (Siehe auch Kapitel "9. Das Telefonbuch"). Zum Wählen einer Rufnummer aus dem Telefonbuch:



- Drücken Sie die Telefonbuchtaste . Die erste Rufnummer aus dem Telefonbuch erscheint im Display.
- Drücken Sie die Nach-oben-/Nach-unten-Taste   wiederholt um die von Ihnen gewünschte Rufnummer auszuwählen.
- Drücken Sie die Verbindungstaste .
- Die im Display angezeigte Rufnummer wird automatisch gewählt.
- Nach Gesprächsbeendigung drücken Sie die Verbindungstaste  zum Auflegen.

## 6.4 EINEN ANRUF ANNEHMEN

Während eines eingehenden externen oder internen Anrufs beginnt das Mobilteil zu klingeln. Sie können das Klingeln zeitweilig ausschalten in dem Sie die Optionstaste 'Still'(Quiet) drücken.



- Alle angemeldeten Mobilteile klingeln bei einem eingehenden Anruf.
- Das Anrufsymbol  blinkt im Display.
- Haben Sie den Service Rufnummernanzeige (CLIP) freigeschaltet, erscheint die Rufnummer des Anrufenden im Display. Wenden Sie sich an Ihren Telefonanbieter. Der Name des Anrufers erscheint ebenso im Display sofern:
  - die Rufnummer in das Telefonbuch mit Namen programmiert wurde
  - oder der Telefonanbieter den Namen zusammen mit der Rufnummer schickt
- Drücken Sie die Verbindungstaste  um den externen Anruf anzunehmen.

### ODER

- Nehmen Sie das Mobilteil aus der Basis (sofern die automatische Anrufannahme eingeschaltet wurde, Siehe Kapitel "6.20 Automische Annahme")
- Während des Gesprächs erscheint das  Symbol im Display und der Gesprächszeitähler läuft.
- Nach der Beendigung des Gesprächs drücken Sie die Verbindungstaste  zum Auflegen oder stellen das Mobilteil zurück in die Basisstation.

## 6.5 WAHLWIEDERHOLUNGSOPTIONEN

Beim Scrollen durch den Wahlwiederholungsspeicher (siehe Kapitel "6.3.4 Eine der 5 zuletzt gewählten Rufnummern noch einmal wählen") haben Sie folgende Optionen:

Wird die gewünschte Rufnummer im Display angezeigt drücken Sie die Taste 'Mehr'(Option) und wählen Sie mit den Nach-oben-/Nach-unten-Tasten   aus den folgenden Optionen:

- **Anruf löschen**(Delete Call): Löscht einen Eintrag aus der Wahlwiederholungsliste.

Drücken Sie  zum Bestätigen.

- **Nummer speichern** (Save number): Speichert die Rufnummer in das Telefonbuch.

Drücken Sie Ok zum Bestätigen. Geben Sie einen Namen ein (Siehe auch Kapitel "9.1



Eingeben einer Rufnummer und eines Namens in das Telefonbuch") und drücken Sie 'Speich'(Save). Bearbeiten Sie die Rufnummer und drücken Sie wieder 'Speich'(Save).

- **Alle löschen**: Löscht alle Einträge aus dem Wahlwiederholungsspeicher.

## 6.6 AKTIVIEREN/DEAKTIVIEREN DES FREISPRECHMODUS

Diese Funktion ermöglicht Ihnen zu telefonieren, ohne das Mobilteil in die Hand zu nehmen. Drücken Sie während eines Gesprächs die Freisprechtaste  um den Freisprechmodus zu aktivieren.

Zum Ausschalten des Freisprechmodus drücken Sie die  Taste noch einmal.



**Hinweis : Zum Ändern der Lautstärke während Sie sich im Freisprechmodus befinden drücken Sie wiederholt die Nach-oben-/Nach-unten-Taste  .**





**Die Akkus entleeren sich schneller wenn Sie den Freisprechmodus über einen langen Zeitraum hinweg verwenden.**

## 6.7 AUßER REICHWEITE WARNUNG

Befindet sich das Mobilteil außerhalb der Reichweite der Basisstation ertönt ein Warnton.

- **'SUCHEN'**(SEARCHING) erscheint im Display und das Symbol  blinkt im Display.
- Bewegen Sie sich näher zur Basisstation.
- Sobald Sie sich wieder in der Reichweite der Basisstation befinden, ertönt ein Signal und das Symbol  blinkt nicht mehr.

## 6.8 EINSTELLEN DER LAUTSPRECHERLAUTSTÄRKE

Verwenden Sie die Nach-oben-/Nach-unten-Tasten   während eines Gespräches um die Lautstärke der Lautsprecher einzustellen. Sie können zwischen 5 verschiedenen Einstellungen wählen. Die Standardeinstellung des Telefons ist Level '3' :

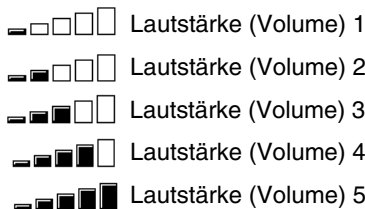

***Die Lautstärke des Freisprechmodus kann auf die gleiche Art und Weise eingestellt werden!***

## 6.9 GESPRÄCHSZEITANZEIGE

Während eines externen Anrufs wird die Gesprächszeit im Display angezeigt:

Z.B. "01:10:40" bedeutet 1 Stunde, 10 Minuten und 40 Sekunden.

Die Gesprächszeit wird nach Beendigung des Gesprächs noch weitere 5 Sekunden im Display angezeigt.

## 6.10 STUMMSCHALTEN DES MIKROFONS (MUTE)

Zum Abschalten des Mikrofons während eines Gesprächs drücken Sie die Optionstaste **'Stumm'**(Mute). Nun können Sie frei sprechen ohne dass der Gesprächspartner Sie hören kann. Zum Einschalten des Mikrofons drücken Sie die Optionstaste **'Aus'** (Off).

## 6.11 PAUSETASTE

Wenn Sie während der Wahl einer Rufnummer eine Pause einfügen möchten, drücken Sie die Pausetaste **'P'** an der gewünschten Stelle.

Wenn Sie diese Rufnummer wählen (oder auch aus der Wahlwiederholung anwählen) wird die Pause (3 Sekunden) automatisch mitgewählt.



## 6.12 MOBILTEIL VON DER BASISSTATION AUS SUCHEN (PAGING)



Wenn Sie das Mobilteil nicht finden können, so drücken Sie kurz die Pagingtaste  an der Basisstation.

Alle an der Basisstation angemeldeten Mobilteile klingeln und können somit geortet werden. Zum Abschalten des Klingelns drücken Sie kurz die Verbindungstaste  an einem der Mobilteile.

## 6.13 VERWENDUNG DER ALPHANUMERISCHEN TASTATUR

Verwenden Sie die alphanumerische Tastatur um einen Text einzugeben. Um einen Buchstaben einzugeben drücken Sie die entsprechende Taste. Z.B. drücken Sie die alphanumerische Taste '5', erscheint der erste Buchstabe 'j' im Display. Drücken Sie die Taste wiederholt um andere Zeichen dieser Taste einzugeben.

Drücken Sie die Taste '2' einmal um den Buchstaben 'a' auszuwählen. Möchten Sie 'a' und 'b' nacheinander eingeben, drücken Sie zuerst die Taste '2' einmal um 'a' auszuwählen. Dann warten Sie 2 Sekunden bis der Cursor an der nächsten Stelle blinkt und drücken dann die Taste '2' zweimal um 'b' einzugeben. Sie können falsch eingegebene Buchstaben mit der Löschtaste  löschen. Das Zeichen vor dem Cursor wird gelöscht. Es können alle Zeichen gelöscht werden, wenn Sie die Löschtaste  1.5 Sekunden lang gedrückt halten.

Sie können den Cursor mit den Nach-oben-/Nach-unten-Tasten bewegen  . Sie können zwischen der Groß- und Kleinschreibung durch Drücken und gedrückt halten der Taste  umschalten. In der linken oberen Ecke erscheint ein 'a' für die Kleinschreibung und ein 'A' für die Großschreibung.

**Mögliche Zeichen**

Drücken Sie folgenden Tasten um unten aufgelistete Zeichen einzugeben:

**Kleinschreibung**

	1x	2x	3x	4x	5x	6x	7x	8x	9x	10x	11x	12x	13x	14x	15x
<b>1</b>	Space	1	€	£	\$	¥	¤								
<b>2 ABC</b>	a	b	c	2	ä	á	à	â	ã	ç					
<b>3 DEF</b>	d	e	f	3	ë	é	è	ê							
<b>4 GHI</b>	g	h	i	4	ï	í	ì	î							
<b>5 JKL</b>	j	k	l	5											
<b>6 MNO</b>	m	n	o	6	ö	ñ	ó	ò	ô	õ					
<b>7 PQRS</b>	p	q	r	s	7	ÿ									
<b>8 TUV</b>	t	u	v	8	ü	ú	ù	û							
<b>9 WXYZ</b>	w	x	y	z	9	ý	æ	ø	å						
<b>0 +</b>	.	,	?	!	0	+	-	:	¿	;	“	‘	;	_	
<b>*</b>	*	/	(	)	<	=	>	%							
<b>#</b>	#	@	\	&	§										

**Großschreibung**









	1x	2x	3x	4x	5x	6x	7x	8x	9x	10x	11x	12x	13x	14x	15x
<b>1</b>	Space	1	€	£	\$	¥	¤								
<b>2 ABC</b>	A	B	C	2	Ä	Á	À	Â	Ã	Ç					
<b>3 DEF</b>	D	E	F	3	Ë	É	È	Ê							
<b>4 GHI</b>	G	H	I	4	Ï	Í	Ì	Î							
<b>5 JKL</b>	J	K	L	5											
<b>6 MNO</b>	M	N	O	6	Ö	Ñ	Ó	Ò	Ô	Õ					
<b>7 PQRS</b>	P	Q	R	S	7	ß									
<b>8 TUV</b>	T	U	V	8	Ü	Ú	Ù	Û							
<b>9 WXYZ</b>	W	X	Y	Z	9	Ý	Æ	Ø	Å						
<b>0 +</b>	.	,	?	!	0	+	-	:	¿	;	“	‘	;	_	
<b>*</b>	*	/	(	)	<	=	>	%							
<b>#</b>	#	@	\	&	§										

## 6.14 EINSTELLEN DER KLINGELLAUTSTÄRKE AM MOBILTEIL

Sie können die Klingellautstärke eines eingehenden Anrufes (intern oder extern) auf 0-5 einstellen.

Wählen Sie Level 'Aus' (Off = Level 0) erscheint das Symbol  im Display. Das Mobilteil klingelt bei einem eingehenden Anruf nicht (bei internen Anrufen klingelt das Mobilteil immer). Level '5' ist das höchste Level. Die Standardeinstellung des Telefons ist Level '5'.

### 6.14.1 Einstellen der Klingellautstärke für interne und externe Anrufe (0-5)

- Drücken Sie die Optionstaste im 'Menü' (Menu)
- Drücken Sie die Nach-oben-/Nach-unten-Taste   so oft, bis 'Mobilteil' (Handset) ausgewählt ist
- Drücken Sie  zum Bestätigen
- Drücken Sie die Nach-oben-/Nach-unten-Taste   so oft, bis 'Ruf Lautstärke' (Ringer volume) ausgewählt ist
- Drücken Sie  zum Bestätigen
- Die aktuelle Lautstärke wird angezeigt und ist hörbar.
- Drücken Sie die Nach-oben-/Nach-unten-Taste   mehrfach um die gewünschte Lautstärke einzustellen.
- Drücken Sie 'Speich' (Save) um Ihre Auswahl zu bestätigen oder drücken Sie  um das Menü zu verlassen.













*-Sie können das Klingeln des Mobilteils während eines Anrufs abstellen indem Sie die Optionstaste 'Still' (Quiet) drücken.*

*- Wenn Sie die Taste \* 3 Sekunden lang drücken, können Sie das Mobilteilklingeln abschalten. Im Display erscheint das  Symbol. Zum Wiedereinschalten drücken Sie die \* Taste noch einmal 3 Sekunden lang.*

## 6.15 EINSTELLEN DER KLINGELMELODIE AM MOBILTEIL

Sie können die Klingelmelodie für einen eingehenden Anruf verändern (intern oder extern). Das Gerät bietet Ihnen 9 verschiedene Melodien zur Auswahl (1-9). Die Standardeinstellung der Klingelmelodie für einen Externanruf ist '1'. Die interne Klingelmelodie ist '2'.

### 6.15.1 Einstellen einer Klingelmelodie für interne und externe Anrufe (1-9)

- Drücken Sie die Optionstaste unter 'Menü' (Menu)
- Drücken Sie die Nach-oben-/Nach-unten-Taste   mehrfach bis 'Mobilteil' (Handset) ausgewählt ist
- Drücken Sie  zum Bestätigen
- Drücken Sie die Nach-oben-/Nach-unten-Taste   mehrfach bis 'Rufton' (Ringtone) ausgewählt ist
- Drücken Sie  zum Bestätigen
- Wählen Sie 'Extern' (External) oder 'Intern' (Intern) und drücken Sie diese 
- Die aktuelle Melodie wird angezeigt und ist hörbar.
- Drücken Sie die Nach-oben-/Nach-unten-Taste   mehrfach um die gewünschte Melodie auszuwählen.
- Drücken Sie 'Speich' (Save) um Ihre Auswahl zu bestätigen oder drücken Sie  um das Menü zu verlassen

## 6.16 EINSTELLEN DER TASTENSPERRE



Mit aktivierter Tastensperre ist es unmöglich eine Rufnummer zu wählen. Sie können nur eingehende Anrufe beantworten.

Das Tastensperresymbol  erscheint im Display.

- Drücken und halten Sie die **#** Taste 3 Sekunden lang gedrückt.
- Im Display erscheint **'Tastensperre'** (Keypad locked).
- Drücken Sie **'Frei'** (Unlock) dann die **#** Taste um die Tasten wieder zu entsperren.



## 6.17 EIN-/AUSSCHALTEN DES TASTENTONS

Sie können das Mobilteil so einstellen, dass es bei jedem Tastendruck einen Ton gibt.

- Drücken Sie die Optionstaste unter **'Menü'** (Menu)
- Drücken Sie die Nach-oben-/Nach-unten-Taste **▲ ▼** mehrfach bis **'Mobilteil'** (Handset) ausgewählt ist
- Drücken Sie  zum Bestätigen
- Drücken Sie die Nach-oben-/Nach-unten-Taste **▲ ▼** mehrfach bis **'Tastenton'** (Keypad Beep) ausgewählt ist
- Wählen Sie
  - **'EIN'** (ON): schaltet den Tastenton ein
  - **'AUS'** (OFF): schaltet den Tastenton aus
- Drücken Sie **'Speich'** (Save) um Ihre Auswahl zu bestätigen oder drücken Sie  um das Menü zu verlassen.



## 6.18 DISPLAYKONTRAST

Zum Einstellen des Displaykontrasts:

- Drücken Sie die Optionstaste unter **'Menü'** (Menu)
- Drücken Sie die Nach-oben-/Nach-unten-Taste **▲ ▼** mehrfach bis **'Mobilteil'** (Handset) ausgewählt ist
- Drücken Sie  zum Bestätigen
- Drücken Sie die Nach-oben-/Nach-unten-Taste **▲ ▼** mehrfach bis **'Kontrast'** (Contrast) ausgewählt ist
- Wählen Sie den Kontrast mit der Nach-oben- bzw. Nach-unten-Taste **▲ ▼**
- Drücken Sie **'Speich'** (Save) zum Bestätigen Ihrer Auswahl oder drücken Sie  um das Menü zu verlassen.



## 6.19 EINSTELLEN DES MOBILTEILNAMENS

Sie können den Namen Ihres Mobilteils, der im Stand-By-Modus im Display angezeigt wird ändern (max. 15 Zeichen).

- Drücken Sie die Optionstaste unter **'Menü'** (Menu)
- Drücken Sie die Nach-oben-/Nach-unten-Taste **▲ ▼** mehrfach bis **'Mobilteil'** (Handset) ausgewählt ist
- Drücken Sie  zum Bestätigen
- Drücken Sie die Nach-oben-/Nach-unten-Taste **▲ ▼** mehrfach bis **'Name'** (Handset name) ausgewählt ist
- Drücken Sie  zum Bestätigen
- Drücken Sie  zum Löschen jedes einzelnen Buchstabens und verwenden Sie die alphanumerischen Tasten zur Eingabe des gewünschten Namens.
- Drücken Sie **'Speich'** (Save) zum Einstellen des neuen Mobilteilnamens.

## 6.20 AUTOMATISCHE ANNAHME

Wenn sich das Mobilteil in der Basis befindet und einen eingehenden Anruf empfängt, wird der Anruf automatisch durch das Herausnehmen aus der Basisstation angenommen. Diese Funktion kann ein- oder ausgeschaltet werden.

- Drücken Sie die Optionstaste unter **'Menü'** (Menu)
- Drücken Sie die Nach-oben-/Nach-unten-Taste ▲ ▼ mehrfach bis **'Mobilteil'** (Handset) ausgewählt ist
- Drücken Sie  zum Bestätigen
- Drücken Sie die Nach-oben-/Nach-unten-Taste ▲ ▼ mehrfach bis **'Auto. Annahme'** (Autotalk) ausgewählt ist
- Drücken Sie  zum Bestätigen
- Wählen Sie **Ein**(On) oder **Aus**(Off) und drücken Sie **'Speich'**(Save) zum Bestätigen



## 7. STANDARDEINSTELLUNGEN DES MOBILTEILS ZURÜCKSETZEN (HANDSET RESET)

Sie können alle Mobilteileinstellungen auf die Werkseinstellungen zurücksetzen und alle Einträge des Telefonbuchs, der Anrufliste, der VIP Liste und des Wahlwiederholungsspeichers löschen.

### Die Standardeinstellungen sind wie folgt:



Basis Auswahl (Base Select):	Autom. Auswahl (Auto select)
Tastenton (Key Beep):	Ein (On)
Externe Melodie (External Melody):	Melodie (Melody) 1
Interne Melodie (Internal Melody):	Melodie (Melody) 2
Ruflautstärke (Ringer Volume):	Lautstärke (Volume) 5
Hörerlautstärke (Earpiece Volume):	Lautstärke (Volume) 3
Freisprechen (Handsfree):	Lautstärke (Volume) 3
LCD Kontrast (Contrast):	5
Zeitformat (Time Format):	24 Stunden
Mobilteilname (Handset Name):	Handset
Telefonbuch (Phone Book):	Leer (Empty)
Anrufliste (Call log):	Leer (Empty)
VIP Liste:	Leer (Empty)
Wahlwiederholung (Redial list):	Leer (Empty)
Autom. Annahme (Auto Answer):	Aus (Off)

Zum Wiederherstellen der Einstellungen:

- Drücken Sie die Wahlwiederholungstaste  ca. 10 Sekunden lang bis **'MT zurücksetzen?'** (Handset reset) erscheint
- Drücken Sie  zum Bestätigen oder  zum Abbrechen

## 8. EINSTELLEN DER UHRZEIT UND DES ALARMS

### 8.1 DATUM UND UHRZEIT

- Drücken Sie die Optionstaste unter 'Menü' (Menu)
- Drücken Sie die Nach-oben-/Nach-unten-Taste ▲ ▼ mehrfach bis 'Alarm/Zeit' (Alarm/Clock) ausgewählt ist
- Drücken Sie  zum Bestätigen
- Drücken Sie die Nach-oben-/Nach-unten-Taste ▲ ▼ mehrfach bis 'Datum/Uhr' (Date and time) ausgewählt ist
- Drücken Sie  zum Bestätigen
- Geben Sie die letzten zwei Ziffern des Jahres ein und drücken Sie 'Speich' (Save)
- Geben Sie den Monat ein und drücken Sie 'Speich' (Save)
- Geben Sie den Tag ein und drücken Sie 'Speich' (Save)
- Geben Sie die Stunden ein und drücken Sie 'Speich' (Save)
- Geben Sie die Minuten ein und drücken Sie 'Speich' (Save)





*Nach jedem Ausschalten des Mobilteils oder Entfernen der Akkus müssen Sie das Datum und die Uhrzeit erneut einstellen!*



*Wenn Sie über den Service Rufnummernanzeige für Ihre Telefonleitung verfügen und Ihr Telefonanbieter das Datum und die Uhrzeit überträgt, wird Ihre Uhr automatisch bei einem*

### 8.2 STUNDENFORMAT



- Drücken Sie die Optionstaste unter 'Menü' (Menu)
- Drücken Sie die Nach-oben-/Nach-unten-Taste ▲ ▼ mehrfach bis 'Alarm/Zeit' (Alarm/Clock) ausgewählt ist
- Drücken Sie  zum Bestätigen
- Drücken Sie die Nach-oben-/Nach-unten-Taste ▲ ▼ mehrfach bis 'Format' (Set time format) ausgewählt ist
- Drücken Sie  zum Bestätigen
- Wählen Sie das Uhrzeitformat (12 Stunden- oder 24 Stundenanzeige) und drücken Sie 'Speich' (Save)

### 8.3 VERWENDUNG DES ALARMS

Stellen Sie das Datum und die Uhrzeit ein damit Ihr Mobilteil Sie zu einem bestimmten Zeitpunkt aufmerksam macht. Jedes an Ihrer Basisstation angemeldete Mobilteil kann unterschiedliche Alarmeinstellungen haben. Der Alarm ertönt ausschließlich am Mobilteil und nicht an der Basisstation oder einem anderen Mobilteil.

Ist ein Alarm eingeschaltet erscheint das Alarmsymbol  im Stand-By-Modus im Display.

### **8.3.1 Einstellen des Alarms**

- Drücken Sie die Optionstaste unter '**Menü**'(Menu)
- Drücken Sie die Nach-oben-/Nach-unten-Taste ▲ ▼ mehrfach bis '**Alarm/Zeit**' (Alarm/Clock) ausgewählt ist
- Drücken Sie  zum Bestätigen
- Drücken Sie die Nach-oben-/Nach-unten-Taste ▲ ▼ mehrfach bis '**Alarm einstellen**' (Set Alarm) ausgewählt ist
- Drücken Sie  zum Bestätigen
- Drücken Sie die Nach-oben-/Nach-unten-Taste ▲ ▼ mehrfach und wählen Sie eine der 4 möglichen Einstellungen: **Einmal (Once)**, **Täglich (On Daily)**, **Mon. bis Freitag (Mon to Fri)** oder **AUS (OFF)**. Bestätigen Sie mit . Wenn Sie **Einmal (Once)**, **Täglich (On Daily)** oder **Mon. bis Freitag (Mon to Fri)** wählen, erscheint im Display:  
**ZEIT (24St.):**

07:00



Geben Sie die gewünschte Alarmzeit ein und bestätigen Sie Ihre Eingabe durch Drücken von '**Speich**'(Save). Drücken Sie die Nach-oben-/Nach-unten-Taste ▲ ▼ mehrfach und wählen Sie eine der 9 möglichen Alarmmelodien aus und bestätigen Sie durch Drücken von '**Speich**'(Save)

- Zum Abschalten der Alarmfunktion wählen Sie '**Aus**' (Off) und bestätigen mit 

## **9. DAS TELEFONBUCH**

Im Telefonbuch können Sie 200 Rufnummern und Namen speichern. Sie können Namen mit bis zu 17 Zeichen Länge und Rufnummern mit bis zu 24 Ziffern Länge eingeben.



### **9.1 Eingeben einer Rufnummer und eines Namens in das Telefonbuch**

- Drücken Sie die Optionstaste Telefonbuch .
- Wenn es noch keine Einträge im Telefonbuch gibt, erscheint '**Neuer Eintrag**' (New Entry) im Display. Drücken Sie  um einen neuen Eintrag einzugeben.





#### **ODER**

- Drücken Sie '**Mehr**'(Option) und dann  um einen neuen Eintrag hinzuzufügen .
- '**Name**' erscheint im Display. Geben Sie den Namen mit Hilfe der alphanumerischen Tasten ein.
- Drücken Sie '**Speich**'(Save) und geben Sie die Rufnummer ein.
- Drücken Sie '**Speich**' (Save) um den Eintrag im Telefonbuch zu speichern oder drücken Sie '**Abbrechen**'(Esc) zum Abbrechen.



### **9.2 Eine Rufnummer aus dem Telefonbuch aufrufen**

- Drücken Sie die Optionstaste Telefonbuch .
- Geben Sie den ersten Buchstaben des gewünschten Namens mit Hilfe der alphanumerischen Tasten ein.
- Der erste Name aus der Liste mit diesem Buchstaben erscheint im Display.
- Drücken Sie die Nach-oben-/Nach-unten-Taste ▲ ▼ um durch die anderen Rufnummern des Telefonbuchs zu blättern.
- Wenn die gewünschte Rufnummer im Display erscheint, wird die Rufnummer automatisch gewählt, sobald die Verbindungstaste  gedrückt wird.

### **9.3 Einen Namen oder eine Rufnummer des Telefonbuchs ändern**

- Drücken Sie die Optionstaste Telefonbuch .
- Geben Sie den ersten Buchstaben des gewünschten Namens ein.
- Der erste Name aus der Liste mit diesem Buchstaben erscheint im Display.
- Drücken Sie die Nach-oben-/Nach-unten-Taste  um durch die anderen Rufnummern des Telefonbuchs zu blättern.
- Wenn die gewünschte Rufnummer im Display erscheint, drücken Sie **'Mehr'**(Option)
- Drücken Sie die Nach-oben-/Nach-unten-Taste  und wählen Sie **'Eintrag ändern'** (Edit entry).
- Drücken Sie  zum Löschen jedes einzelnen Buchstabens und verwenden Sie die alphanumerischen Tasten zur Eingabe des richtigen Namens.
- Drücken Sie **'Speich'**(Save).
- Drücken Sie  zum Löschen jeder einzelnen Ziffer und benutzen Sie die alphanumerischen Tasten um die richtige Rufnummer einzugeben.
- Drücken Sie **'Speich'**(Save) um die eingegebenen Änderungen abzuspeichern.

### **9.4 Löschen eines Namens und einer Rufnummer aus dem Telefonbuch**

- Wenn die gewünschte Rufnummer im Display angezeigt wird, drücken Sie **'Mehr'**(Option)
- Drücken Sie die Nach-oben-/Nach-unten-Taste  und wählen Sie **'Eintrag löschen'** (Delete entry).
- Zum Bestätigen drücken Sie  wenn **'Name löschen?'**(Delete name ?) erscheint oder drücken Sie  zum Abbrechen.

## **10. VIP LISTE**



Die VIP Liste enthält Telefonbucheinträge welche durch einfaches Drücken der **VIP (R/ESC)** Taste aufrufbar sind. Jedem VIP Eintrag kann eine eigene Klingelmelodie zugeordnet werden.

Sie können bis zu 10 Einträge aus dem Telefonbuch in die VIP Liste kopieren.

### **10.1 Telefonbucheinträge in die VIP Liste kopieren**

- Drücken Sie die **VIP (R/ESC)** Taste.
- Sind noch keine Einträge in der VIP Liste vorhanden wird **'Neuer Eintrag'** (New Entry) angezeigt. Drücken Sie  um einen neuen Eintrag einzugeben.

#### **ODER**

- Drücken Sie **'Mehr'**(Option) und dann  um einen neuen Eintrag einzugeben .
- Die Telefonbucheinträge werden angezeigt.
- Geben Sie die ersten Buchstaben des gewünschten Namens mit Hilfe der alphanumerischen Tasten ein.
- Der erste Name aus der Liste mit diesem Anfangsbuchstaben erscheint im Display.
- Drücken Sie die Nach-oben-/Nach-unten-Taste  um durch die anderen Rufnummern des Telefonbuchs zu blättern. Einträge, die sich schon in der VIP Liste befinden, sind mit dem  Symbol gekennzeichnet und können nicht mehr kopiert werden.
- Wenn die gewünschte Nummer im Display erscheint, drücken Sie **'Wählen'**(Select)

- Die aktuelle Melodienummer wird angezeigt. Benutzen Sie die Nach-oben-/Nach-unten-Taste ▲ ▼ um eine andere Melodie (1-9) zuzuordnen und drücken Sie **✓** zum Bestätigen.

### **10.2 Einen Klingelton für einen VIP Eintrag ändern**

- Drücken Sie die **VIP (R/ESC)** Taste
- Drücken Sie die Nach-oben-/Nach-unten-Taste ▲ ▼ bis der gewünschte Eintrag angezeigt wird
- Drücken Sie **'Mehr'**(Option) und wählen Sie **'Rufton'**(Ringtone) und dann **✓**.
- Die aktuelle Melodienummer wird angezeigt. Verwenden Sie die Nach-oben-/Nach-unten-Taste ▲ ▼ um eine andere Melodie (1-9) auszuwählen und drücken Sie **✓** zum Bestätigen.

### **10.3 Einen Eintrag aus der VIP Liste löschen**

- Drücken Sie **'Mehr'**(Option) wenn die gewünschte Nummer im Display angezeigt wird
- Drücken Sie die Nach-oben-/Nach-unten-Taste ▲ ▼ und wählen Sie **'Eintrag löschen'** (Delete entry).
- Drücken Sie **✓** zum Bestätigen wenn **'Name löschen?'**(Delete name ?) im Display erscheint oder drücken Sie **X** zum Abbrechen.

## **11. BETRIEB DER BASISSTATION**



### **11.1 EINSTELLEN DER KLINGELLAUTSTÄRKE UND DER KLINGELMELODIE DER BASISSTATION**

#### **11.1.1 Einstellen der Melodie der Basisstation**

- Drücken Sie die Optionstaste unter **'Menü'**(Menu)
- Drücken Sie die Nach-oben-/Nach-unten-Taste ▲ ▼ mehrfach bis **'Einst. Basis'** (Base Settings) angezeigt wird
- Drücken Sie **✓** zum Bestätigen
- Drücken Sie die Nach-oben-/Nach-unten-Taste ▲ ▼ mehrfach bis **'Rufton'**(Ringtone) ausgewählt ist
- Drücken Sie **✓** zum Bestätigen
- Die aktuelle Melodie wird angezeigt und ertönt.
- Drücken Sie die Nach-oben-/Nach-unten-Taste ▲ ▼ mehrfach um die gewünschte Melodie (1-9) auszuwählen.
- Drücken Sie **'Speich'**(Save) zum Bestätigen Ihrer Auswahl oder drücken Sie **←** um das Menü zu verlassen



#### **11.1.2 Einstellen der Klingellautstärke der Basisstation**

- Drücken Sie die Optionstaste unter **'Menü'**(Menu)
- Drücken Sie die Nach-oben-/Nach-unten-Taste ▲ ▼ mehrfach bis **'Einst. Basis'** (Base Settings) ausgewählt ist
- Drücken Sie **✓** zum Bestätigen

- Drücken Sie die Nach-oben-/Nach-unten-Taste ▲ ▼ mehrfach bis **'Ruftonlautstärke'** (Ringer volume) ausgewählt ist
- Drücken Sie  zum Bestätigen
- Die aktuelle Lautstärke wird angezeigt und ist hörbar.
- Drücken Sie die Nach-oben-/Nach-unten-Taste ▲ ▼ mehrfach um die gewünschten Lautstärke (0-5) auszuwählen.
- Drücken Sie **'Speich'** (Save) um Ihre Auswahl zu bestätigen oder drücken Sie  um das Menü zu verlassen



## 11.2 DIE R-TASTE (FLASH)

Drücken Sie die Flashtaste 'R' um bestimmte Dienste Ihrer externe Verbindung, wie z.B. "Anklopfen" zu verwenden (vorausgesetzt, dass Ihr Telefonanbieter dieses Leistungsmerkmal anbietet); oder zum Weiterverbinden eines Anrufs bei der Verwendung einer Telefonanlage (PABX). Die Flashtaste 'R' verursacht eine kurze Unterbrechung in der Leitung. Sie können diese Unterbrechungszeit auf 100ms oder 250ms einstellen. Die Standardeinstellung beträgt 100ms! Wenn Ihre Anlage jedoch eine längere Flashzeit erfordert, können Sie diese wie folgt ändern:

- Drücken Sie die Optionstaste unter **'Menü'**(Menu)
- Drücken Sie die Nach-oben-/Nach-unten-Taste ▲ ▼ mehrfach bis **'Einst. Basis'**(Base Settings) ausgewählt ist
- Drücken Sie  zum Bestätigen
- Drücken Sie die Nach-oben-/Nach-unten-Taste ▲ ▼ mehrfach bis **'R/Flash'**(Recall) ausgewählt ist
- Drücken Sie  zum Bestätigen
- Drücken Sie die Nach-oben-/Nach-unten-Taste ▲ ▼ mehrfach um die gewünschte Flashzeit auszuwählen:
  - **Lang**(Long) = 250ms
  - **Kürz** (Short)= 100ms
- Drücken Sie **'Speich'**(Save) zum Bestätigen oder drücken Sie  zum Verlassen des Menüs

## 11.3 DEN PIN-CODE ÄNDERN (SYSTEM-PIN-CODE)

Einige Funktionen sind nur verfügbar, wenn Sie den PIN-Code der Basisstation kennen. Der PIN-Code besteht aus 4 Ziffern. Die Standardeinstellung für den PIN-Code lautet '0000'. Zum Ändern des voreingestellten PIN-Codes und der Eingabe eines eigenen geheimen Codes gehen Sie bitte wie folgt vor:

- Drücken Sie die Optionstaste unter **'Menü'**(Menu)
- Drücken Sie die Nach-oben-/Nach-unten-Taste ▲ ▼ mehrfach bis **'Einst. Basis'**(Base Settings) ausgewählt ist
- Drücken Sie  zum Bestätigen
- Drücken Sie die Nach-oben-/Nach-unten-Taste ▲ ▼ mehrfach bis **'PIN'**(System Pin) ausgewählt ist
- Drücken Sie  und geben Sie den alten PIN-Code ein.
- Drücken Sie **'Speich'**(Save). Wird der falsche PIN-Code eingegeben erscheint **'falsch'** (Incorrect pin) im Display. Haben Sie den richtigen PIN-Code eingegeben werden Sie aufgefordert einen neuen PIN-Code einzugeben. Geben Sie den neuen System-PIN-Code ein und drücken Sie **'Speich'**(Save).



- Geben Sie den neuen PIN-Code zum Bestätigen noch einmal ein und drücken Sie **'Speich'** (Save).

## 11.4 EINSTELLEN DES WAHLVERFAHRENS

Es gibt zwei verschiedene Wahlverfahren die beim Telefonieren verwendet werden können:

- MFV/Tonwahl (das am meisten verwendete)
- IWV/Impulswahl (bei älteren Installationen)

Ändern des Wahlverfahrens:

- Drücken Sie die Optionstaste unter **'Menü'** (Menu)
- Drücken Sie die Nach-oben-/Nach-unten-Taste ▲ ▼ mehrfach bis **'Einst. Basis'** ausgewählt ist
- Drücken Sie  zum Bestätigen
- Drücken Sie die Nach-oben-/Nach-unten-Taste ▲ ▼ mehrfach bis das **'Wahlverfahren'** (Dial mode) ausgewählt ist
- Drücken Sie  und wählen Sie das Wahlverfahren mit den Nach-oben-/Nach-unten-Tasten ▲ ▼ und drücken Sie **'Speich'** zum Bestätigen.



## 12. ZUSÄTZLICHE MOBILTEILE UND BASISSTATIONEN





Sie können bis zu 5 Mobilteile an einer Basisstation anmelden. Jedes Mobilteil kann sich an bis zu 4 Basisstationen anmelden und der Anwender kann sich aussuchen, welche Basisstation er verwendet. In der Standardeinstellung ist bei Auslieferung jedes Mobilteil als Mobilteil (handset) 1 an der Basisstation (base unit 1) angemeldet.

### 12.1 EIN ZUSÄTZLICHES MOBILTEIL HINZUFÜGEN



**DAS IST NUR NÖTIG, WENN SIE EIN MOBILTEIL ABGEMELDET HABEN ODER EIN NEUES GEKAUFT HABEN**

Halten Sie die Pagingtaste » an der Basisstation 10 Sekunden lang gedrückt, bis die Verbindungs-/Mobilteilanzeige  an der Basisstation anfängt schnell zu blinken. Die Verbindungs-/Mobilteilanzeige  blinkt 3 Minuten lang schnell. Während dieser Minute befindet sich die Basisstation im Anmeldemodus und Sie müssen folgende Schritte zum Anmelden eines Mobilteils durchführen:

- Drücken Sie die Optionstaste unter **'Menü'** (Menu)
- Drücken Sie die Nach-oben-/Nach-unten-Taste ▲ ▼ mehrfach bis **'Anmelden'** (Registration) ausgewählt ist
- Drücken Sie  zum Bestätigen
- Select **'Anmelden'** (Register) und drücken Sie .
- Wählen Sie die Basisstation (1-4) mit den Nach-oben-/Nach-unten-Tasten ▲ ▼ und drücken Sie .
- Geben Sie den System-PIN-Code (PIN-Code der Basisstation) ein und drücken Sie .

- Das Mobilteil sucht nun nach einer Basisstation und meldet sich an, wenn es eine gefunden hat. Das Display zeigt nach der erfolgreichen Anmeldung den Stand-By-Modus und der Mobilteilname und die Rufnummer erscheint.





**Jedes Mobilteil kann an bis zu 4 verschiedenen DECT Basisstationen angemeldet werden. Jede Basisstation ist innerhalb des Mobilteils mit 1 bis 4 gekennzeichnet. Wenn Sie ein neues Mobilteil anmelden können Sie eine Basisstationsnummer zuordnen. Am besten ist es die '1' zu**

## 12.2 ENTFERNEN EINES MOBILTEILS

Es ist möglich ein Mobilteil von einer Basisstation abzumelden. Das sollten Sie tun, wenn ein Mobilteil beschädigt ist und durch ein neues ersetzt werden muss.



**Sie können nur ein anderes Mobilteil abmelden, d.h. nicht das, mit dem Sie die Abmeldung durchführen.**

- Drücken Sie die Optionstaste unter '**Menü**' (Menu)
- Drücken Sie die Nach-oben-/Nach-unten-Taste ▲ ▼ mehrfach bis '**Anmelden**' (Registration) ausgewählt ist
- Drücken Sie  zum Bestätigen
- Wählen Sie '**MT abmelden**' (De-registert) und drücken Sie .
- Geben Sie den System-PIN-Code (PIN-Code der Basisstation) ein und drücken Sie 
- Wählen Sie das Mobilteil, das Sie abmelden möchten, indem Sie die Zifferntasten (1-5) drücken
- Drücken Sie '**OK**' zum Abmelden.

## 12.3 AUSWAHL EINER BASISSTATION

Wenn Ihr Mobilteil an mehreren Basisstationen angemeldet (max. 4) ist, müssen Sie eine Basisstation auswählen, da das Mobilteil zu einem Zeitpunkt immer nur mit einer Basisstation kommuniziert. Es gibt zwei Möglichkeiten:



### 12.3.1 Automatische Auswahl

Wenn Sie das Mobilteil auf 'Automatische Auswahl' einstellen, sucht sich das Mobilteil automatisch die nächste Basisstation im Stand-By-Modus.

- Drücken Sie die Optionstaste unter '**Menü**' (Menu)
- Drücken Sie die Nach-oben-/Nach-unten-Tasten ▲ ▼ mehrfach bis '**Mobilteil**' (Handset) ausgewählt ist
- Drücken Sie  zum Bestätigen
- Drücken Sie die Nach-oben-/Nach-unten-Tasten ▲ ▼ mehrfach bis '**Basis auswählen**' (Select Base) ausgewählt ist
- Drücken Sie  zum Bestätigen
- Wählen Sie '**Autom.**' (Auto) und drücken Sie  zum Bestätigen.

### **12.3.2 Manuelle Auswahl**

Wenn Sie das Mobilteil auf 'manuelle Auswahl' einstellen, sucht das Mobilteil nur nach der von Ihnen eingestellten Basisstation.

- Drücken Sie die Optionstaste unter '**Menü**'(Menu)
- Drücken Sie die Nach-oben-/Nach-unten-Tasten ▲ ▼ mehrfach bis '**Mobilteil**'(Handset) ausgewählt ist
- Drücken Sie  zum Bestätigen
- Drücken Sie die Nach-oben-/Nach-unten-Tasten ▲ ▼ mehrfach bis '**Basis Auswahl**' (Select Base) ausgewählt ist
- Drücken Sie  zum Bestätigen
- Wählen Sie '**Manuell**'(Manual) und drücken Sie  zum Bestätigen.
- Wählen Sie die Basisstation mit den Nach-oben-/Nach-unten-Tasten ▲ ▼ und drücken Sie '**Speich**'(Save).



***Bevor Sie eine Basisstation auswählen können, muss das Mobilteil an der Basisstation angemeldet sein.***

## **12.4 MEHRERE MOBILTEILE VERWENDEN**





***Diese Funktionen sind nur möglich, wenn mehr als ein Mobilteil an der Basisstation angemeldet ist.***



### **12.4.1 Ein anderes Mobilteil anrufen**

- Drücken Sie die **INT** Taste.
- '**Mobilteil \_**' (Handset) erscheint im Display
- Wählen Sie die Rufnummer des Mobilteils, das Sie anrufen möchten.
- Nach Beendigung Ihres Gesprächs drücken Sie die Verbindungstaste  zum Auflegen.

### **12.4.2 Annehmen eines internen Anrufs**



- Das interne Anrufsymbol  und die Rufnummer des anrufenden Mobilteils erscheint im Display.
- Drücken Sie die Verbindungstaste  um den internen Anruf anzunehmen.

#### **ODER**

- Nehmen Sie das Mobilteil aus seiner Basis (sofern die automatische Anrufannahme aktiviert ist, siehe Kapitel "6.20 Automatische Annahme")
- Während des Anrufs erscheint die Mobilteilnummer des anrufenden Mobilteils und das Symbol  im Display.
- Nach der Beendigung Ihres Anrufs drücken Sie die Verbindungstaste  zum Auflegen.

### **12.4.3 Annehmen eines externen Anrufs während eines internen Anrufs**

Wenn Sie einen externen Anruf während eines internen Anrufs bekommen, hören Sie einen Warteton (Doppelpiep) in beiden an dem internen Gespräch beteiligten Mobilteilen.



- Drücken Sie die Verbindungstaste  zweimal um den externen Anruf anzunehmen.
- Nach Beendigung des Anrufs drücken Sie die Verbindungstaste  zum Auflegen.

### 12.4.4 Weiterverbinden eines Anrufs zu einem anderen Mobilteil

- Sie haben einen externen Anrufer in der Leitung.
- Drücken Sie die INT Taste. 'Mobilteil \_' (Handset) erscheint im Display.
- Wählen Sie die Rufnummer von dem Mobilteil zu dem Sie den Anrufer verbinden möchten.
- Antwortet das angerufene Mobilteil können Sie ein internes Gespräch führen. Durch Drücken der Verbindungstaste  wird der externe Anrufer weiterverbunden.
- Antwortet das angerufene Mobilteil nicht, drücken Sie die Optionstaste 'ENDE' (END) und sprechen wieder mit dem externen Anrufer.

### 12.4.5 Konferenzschaltung (zwei interne Mobilteile und ein externer Anrufer)

Sie können ein Telefongespräch mit einem internen und einem externen Gesprächspartner zur gleichen Zeit führen.



- Drücken Sie die INT Taste während Sie mit einem externen Anrufer sprechen. Die externe Leitung wird in die Warteschleife gelegt und das  Symbol erscheint im Display.
- Wählen Sie die Rufnummer des Mobilteils, das Sie am Gespräch beteiligen möchten. Sie können zwischen der internen und der externen Leitung durch Drücken der INT Taste hin- und herschalten. Wenn das zweite Mobilteil in der Warteschleife ist, während Sie mit der externen Leitung reden, erscheint das  Symbol im Display.
- Sobald das gewählte Mobilteil abhebt, drücken Sie die Optionstaste 'Konf.' (Conf.)
- Nun sind Sie mit einem externen und einem internen Gesprächspartner verbunden (Konferenzschaltung).

## 13. RUFNUMMERNANZEIGE





**Dieser Dienst steht Ihnen nur zur Verfügung, wenn Sie diesen abonniert haben. Wenden Sie sich an Ihren Telefonanbieter für weitere Informationen.**

Wenn Sie einen Anruf empfangen erscheint die Rufnummer des Anrufenden, das Datum und die Uhrzeit im Display des Mobilteils. Wenn der Name im Telefonbuch vorhanden ist, wird auch dieser angezeigt!

Das Telefon kann zur späteren Einsicht 30 Anrufe in einer Anrufliste abspeichern. Wenn der Speicher voll ist, überschreiben die neuen Anrufe automatisch die ältesten aus der Liste. Im Display blinkt das Symbol , wenn es neue nicht beantwortete Anrufe in der Anrufliste gibt. Wenn die Anrufliste leer ist und Sie die Nach-oben-Taste  drücken, erscheint 'Anrufliste leer' (Call list empty).

Sie können sich die Informationen zu einem eingehenden Anruf wie folgt anschauen:

- Drücken Sie die Nach-oben-Taste . Der Name des Anrufers (falls vom Telefonanbieter mitgeschickt oder im Telefonbuch eingetragen) erscheint in der ersten Zeile, die Rufnummer des Anrufers in der zweiten Zeile und Datum und Uhrzeit in der dritten. Am Ende der dritten Zeile bekommen Sie außerdem folgende Informationen angezeigt:
  -  Ungelesen oder nicht beantworteter Anruf
  -  Gelesener oder beantworteter Anruf

## 13.1 DIE ANRUFLISTE

Die eingegangenen Anrufe werden in einer Anrufliste (max. 30 Rufnummern ) gespeichert.

- Drücken Sie kurz die Nach-oben-Taste ▲ um den neuesten Eintrag aufzurufen.
- Der Name des neuesten Anrufers erscheint im Display. Wenn kein Name zur Verfügung steht, erscheint '**Kein Name**' (No Name) in der ersten Zeile.
- Das Datum und die Uhrzeit zu jedem Anruf zeigen an, wann der Anruf eingegangen ist.
- Drücken Sie die Nach-oben-Taste ▲ um andere Rufnummern der Liste aufzurufen.

### **Hinweise :**

- Wenn Sie 15 Sekunden lang keine Nach-oben-/Nach-unten-Taste ▲ ▼ drücken, kehrt das Telefon wieder in den Stand-By-Modus zurück.
- Nachdem ein Anruf empfangen wurde bleibt die Rufnummer des Anrufers nach dem letzten Klingelzeichen 15 Sekunden lang im Display stehen.
- Die Rufnummernanzeige funktioniert nicht, wenn Sie am Telefon sind und ein zweiter Anruf hereinkommt.

## 13.2 ANRUFEN EINER RUFNUMMER AUS DER ANRUFLISTE

- Drücken Sie die Nach-oben-Taste ▲ um die Anrufliste aufzurufen
- Drücken Sie die Nach-oben-Taste ▲ um die gewünschte Rufnummer anzuzeigen.
- Erscheint die Rufnummer im Display drücken Sie die Verbindungstaste  und die Rufnummer wird automatisch gewählt.

## 13.3 SPEICHERN EINER RUFNUMMER AUS DER ANRUFLISTE IM TELEFONBUCH

- Drücken Sie die Nach-oben-Taste ▲ um in die Anrufliste zu gelangen.
- Drücken Sie die Nach-oben-Taste ▲ um die gewünschte Rufnummer anzuzeigen.
- Drücken Sie '**Mehr**' (Option).
- Drücken Sie die Nach-oben-/Nach-unten-Tasten ▲ ▼ mehrfach bis '**Nummer speichern**' (Save number) ausgewählt ist
- Drücken Sie  zum Bestätigen
- Es wird der Name angezeigt, wenn er von dem Telefonanbieter mitgeschickt wurde. Sie können einen Namen verändern oder neu eingeben, bevor Sie speichern.
- Drücken Sie '**Speich**' (Save) um zu der Rufnummer zu gelangen. Ändern Sie die Rufnummer falls notwendig und drücken Sie noch einmal '**Speich**' (Save) um den Eintrag im Telefonbuch abzuspeichern
- Das Telefon kehrt zur Anrufliste zurück.

## 13.4 LÖSCHEN VON RUFNUMMERN AUS DER ANRUFLISTE

### **13.4.1 Einen Anruf löschen**

- Drücken Sie die Nach-oben-Taste ▲ um die Anrufliste aufzurufen.
- Drücken Sie die Nach-oben-Taste ▲ um die gewünschte Rufnummer anzuzeigen.
- Drücken Sie '**Mehr**' (Option).
- Drücken Sie die Nach-oben-/Nach-unten-Tasten ▲ ▼ mehrfach bis '**Anruf löschen**' (Delete call) ausgewählt ist
- Drücken Sie  zum Bestätigen
- Der Anruf wird gelöscht und der nächste Anruf erscheint im Display.

### 13.4.2 Alle Anrufe löschen

- Drücken Sie die Nach-oben-Taste ▲ um die Anrufliste aufzurufen.
- Drücken Sie die Nach-oben-Taste ▲ um die gewünschte Rufnummer anzuzeigen.
- Drücken Sie **'Mehr'**(Option).
- Drücken Sie die Nach-oben-/Nach-unten-Tasten ▲▼ mehrfach bis **'Alle löschen'** (Delete all calls) ausgewählt ist
- Drücken Sie  zum Bestätigen
- Alle Anrufe werden gelöscht.

## 14. SPRACHSPEICHERANZEIGE

Diese Anzeige funktioniert nur, wenn Sie den Sprachspeicher- oder Telefonnachrichtendienst haben und Ihr Telefonanbieter diese Information zusammen mit der Rufnummernanzeige schickt!

Wenn Sie eine neue Nachricht in Ihre Sprachspeicherbox erhalten, erscheint das ☒ Symbol im Display. Wenn Sie sich Ihre Nachricht angehört haben, verschwindet das ☒ Symbol.

## 15. MENÜSTRUKTUR

Level 1	Level 2	Level 3	Level 4	Level 5	Level 6	Level 7	Level 8	
Menü	Mobilteil	Rufton	Extern Intern	Melodie 1-9 Melodie 1-9				
		Ruf Lautstärke	Aus Lautstärke 1-5					
		Name						
		Tastenton	Aus Ein					
		Kontrast	Level 1-8					
		Autom. Anname	Ein Aus					
		Basis Auswahl	Autom. Manuell		Basis 1-4			
		Sprache	Deutsch English Español Niederlands Français					
		Basis Einstellung	Rufton	Melodie 1-9				
			Ruftonlautstärke	Lautstärke 0-5				
			Wahlverfahren	Tonwahl/MFV Impulswahl/IWV				
			R/Flash	Kürz Lang				
		Alarm/Zeit	PIN	Alte Pin Neue Pin		Neue Pin	Wiederholen PIN	
	Alarm Einstellen							
	Datum/Uhr		Jahr 24 St Format		Monat	Tag	Stunde	Minute
	Anmelden	MT anmelden	Basis auswählen		PIN :			
		MT abmelden	PIN :		MT auswählen			
	Ausschalten							

## 16. PROBLEMLÖSUNG

Anzeichen	Mögliche Ursache	Lösung
Kein Display	Akkus nicht geladen	Überprüfen Sie die Position der Akkus
		Akkus aufladen
	Handgerät ist ausgeschaltet	Handgerät einschalten
Kein Ton	Telefonkabel schlecht angeschlossen	Überprüfen Sie die Verbindung des Telefonkabels
	Die Leitung ist von einem anderen Handgerät besetzt	Warten Sie bis das andere Handgerät auflegt
Das Symbol  blinkt	Handgerät außer Reichweite	Gehen Sie mit dem Handgerät dichter zur Basisstation
	Die Basisstation hat keine Stromzufuhr	Überprüfen Sie die Stromverbindung zur Basisstation
	Das Handgerät ist bei der Basisstation nicht angemeldet	Melden Sie das Handgerät bei der Basisstation an
Basisstation oder Handgerät klingeln nicht	Die Klingellautstärke ist null oder zu gering	Stellen Sie die Klingellautstärke ein
Ton ist gut, aber es gibt keine Kommunikation	Der Wählmodus ist falsch	Stellen Sie den Wählmodus ein IWW/MFV
Ein Anruf auf PABX weiterzuleiten ist nicht möglich	Die FLASH-Zeit ist zu kurz	Stellen Sie die Einheit auf lange Flash-Zeit ein
Telefon reagiert nicht auf Tastendrücke	Bedienfehler	Entfernen Sie die Akkus und legen Sie sie erneut ein

## 17. TECHNISCHE DATEN

- Standard: **DECT ( Digital Enhanced Cordless Telecommunications )**  
**GAP ( Generic Access Profile )**
- Frequenzbereich: 1880 MHz bis 1900 MHz
- Anzahl Kanäle: 120 Duplexkanäle
- Modulation: GFSK
- Codiergeschwindigkeit: 32 kbit/s
- Emissionsleistung: 10 mW (durchschnittliche Leistung pro Kanal)
- Reichweite: 300 m im freien Gelände /50 m maximal im Gebäude
- Stromversorgung: EIN: 230 V/50 Hz  
AUS: 6VDC 300mA
- Mobilteile Akkus: 2 wiederaufladbare Akkus AAA, NiMh 600mAh
- Mobilteil Bereitschaft: 120 Stunden im Stand-by
- Sprechzeit: 13 Stunden
- Ladezeit: 6-8 Stunden
- Normale Gebrauchsbedingungen: +5 °C bis +45 °C
- Wählmodus: IWW/MFV
- Flash-Zeit: 100 oder 250 ms

## 18. GARANTIE

### 18.1 GARANTIEZEIT

Ucom Geräte haben eine 36-monatige Garantiezeit. Die Garantiezeit beginnt an dem Tag, an dem das neue Gerät erworben wurde. Die Garantie für Akkus ist auf 6 Monate nach Erwerb begrenzt. Verschleißartikel oder Mängel, die den Wert oder die Gebrauchstauglichkeit des Gerätes nur unerheblich beeinflussen, sind von der Garantie ausgeschlossen. Der Garantieanspruch muss durch den Originalkaufbeleg, auf dem das Kaufdatum und das Gerätemodell ersichtlich sind, nachgewiesen werden.

### 18.2 ABWICKLUNG DES GARANTIEFALLES

Senden Sie das fehlerhafte Gerät mit dem gültigen Kaufbeleg an ein Ucom Service Zentrum. Tritt ein Gerätefehler innerhalb der Garantiezeit auf, übernimmt Ucom oder ein autorisiertes Service Zentrum unentgeltlich die Reparatur jedes durch einen Material- oder Herstellerfehler aufgetretenen Defekts.

Ucom wird nach eigenem Ermessen die Garantieansprüche mittels Reparatur oder Austausch des fehlerhaften Gerätes oder von Teilen des fehlerhaften Gerätes erfüllen. Bei einem Austausch können die Farbe und das Modell vom eigentlich erworbenen Gerät abweichen.

Das ursprüngliche Kaufdatum bestimmt den Beginn der Garantiezeit. Die Garantiezeit verlängert sich nicht, wenn das Gerät von Ucom oder von einem seiner autorisierten Service Zentren ausgetauscht oder repariert wird.

### 18.3 GARANTIEAUSSCHLÜSSE

Schäden oder Mängel, die durch unsachgemäße Handhabung oder Betrieb verursacht wurden, sowohl als auch Defekte, die durch die Verwendung von Nicht-Originalteilen oder die Verwendung von nicht von Ucom empfohlenen Zubehör entstehen, werden nicht von der Garantie abgedeckt.

Schnurlose Telefone von Ucom wurden so konstruiert, dass sie ausschließlich mit wiederaufladbaren Akkus funktionieren. Ein durch nicht-wiederaufladbare Akkus verursachter Schaden fällt nicht unter die Garantieleistung.

Die Garantie deckt keine Schäden ab, die durch äußere Einflüsse entstanden sind, wie z.B. Blitzeinschlag, Wasser, Brände oder auch jegliche Transportschäden.

Wenn die Seriennummer des Gerätes verändert, entfernt oder unleserlich gemacht wurde, kann keine Garantie in Anspruch genommen werden.

Alle Garantieansprüche erlöschen, wenn das Gerät durch den Käufer oder durch unqualifizierte und nicht offiziell anerkannte Ucom Service Zentren repariert, verändert oder umgebaut wurde.

## 19. SERVICEADRESSE UND HOTLINE

Bitte lesen Sie das Beiblatt (Service address and support numbers) oder [www.ucom.be](http://www.ucom.be).

## 20. KONFORMITÄTSERKLÄRUNG UND HERSTELLER

Topcom Europe Nv.  
Grauwmeer 17  
3001 Heverlee  
Belgien



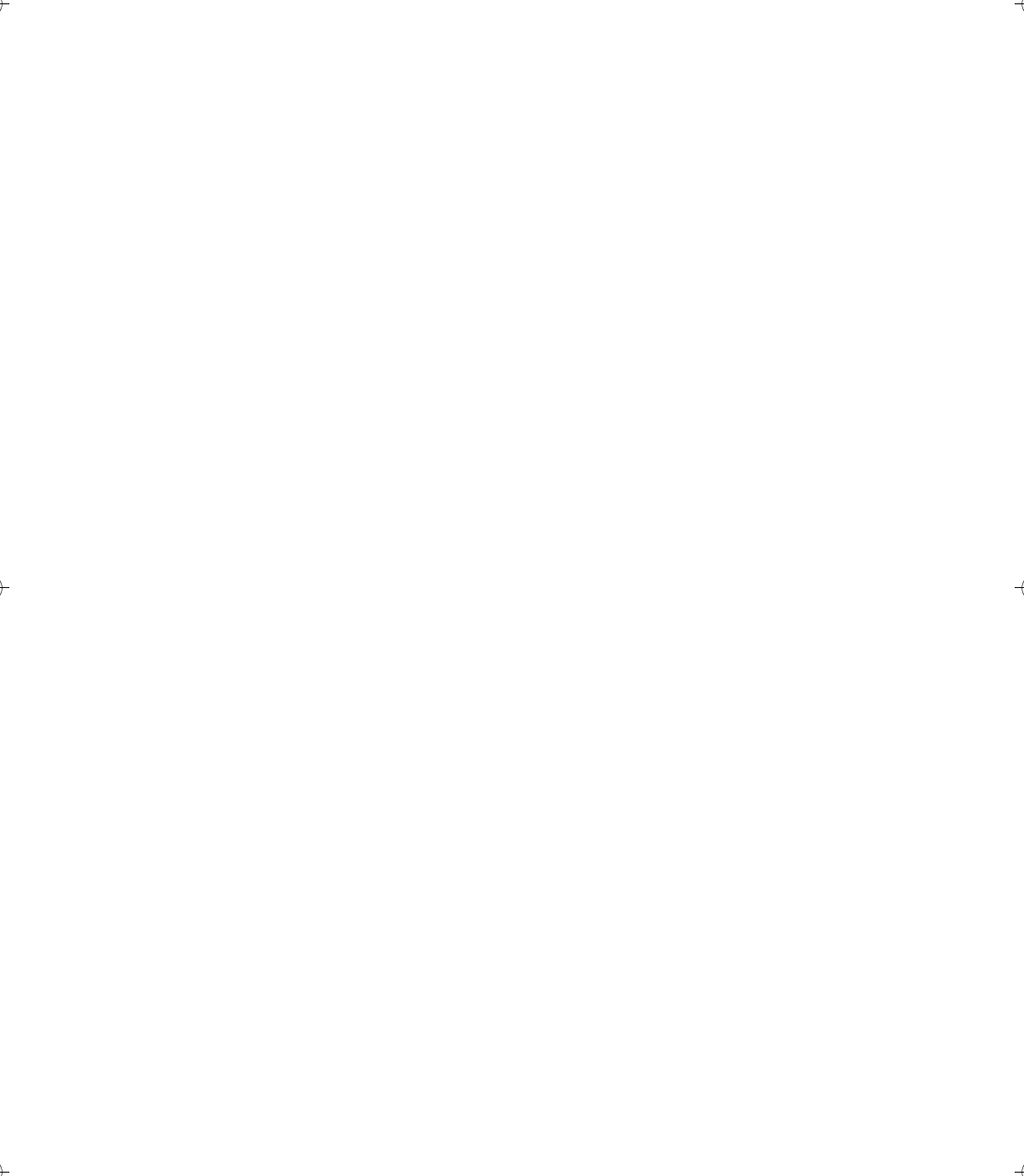

## DECLARATION OF CONFORMITY

We, Topcom Europe Nv, Grauwmeer 17 , 3001 Heverlee , Belgium, declare that our product :

**Model type: UCOM Cocoon 900**

is in compliance with the essential requirements and other relevant provisions of the R&TTE directive 1999/5/EC and carries the CE mark accordingly.

Supplementary information:

The product complies with the requirements of:

- EN60950
- EN 301489-6
- TBR 6

Date: 01/10/2003  
Place: Heverlee , Belgium  
Name: Verheyden Geert  
Function: Technical Director

Signature:

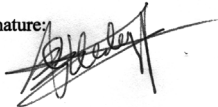

European contact: Topcom Europe Nv, R&D department, Research Park, Grauwmeer 17,  
3001 Heverlee, Belgium. Tel : +32 16 398920 , Fax : +32 16 398939

**Cocoon 900**

**[www.ucom.be](http://www.ucom.be)**