

SILVERCREST®

COCOON 1400

DRAADLOZE TELEFOON



HANDLEIDING

V1.3 - 10/10

CE

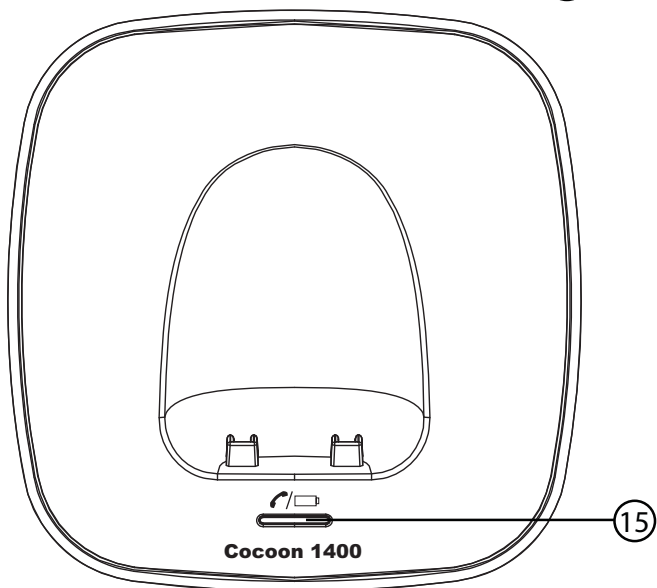
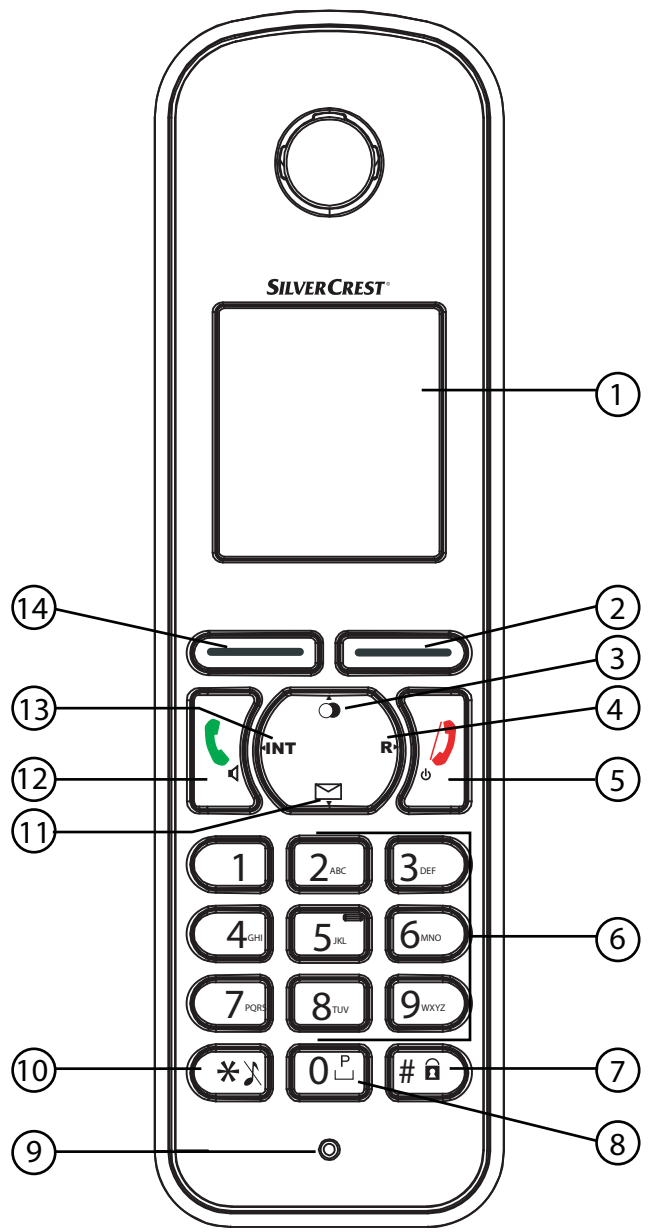

Het toestel voldoet aan de basiseisen van de R&TTE-richtlijn. Dit wordt bevestigd door de CE-markering..

De in deze handleiding beschreven mogelijkheden worden gepubliceerd onder voorbehoud van wijzigingen.



Opgelet

Dit product werkt alleen op herlaadbare batterijen. Als u niet herlaadbare batterijen in de handset stopt en deze op de basis plaatst, zal de handset beschadigd raken. Deze beschadiging wordt NIET gedekt door de garantie.

1	Algemeen	5
1.1	Het product: Cocoon 1400	5
1.2	Auteursrecht	5
1.3	Signaalwoorden en symbolen	5
1.4	Reglementair gebruik	5
1.5	Levering	6
1.6	Veiligheidsaanwijzingen	6
1.7	Aanwijzingen voor een stralingsarm gebruik	8
2	Installatie	9
2.1	Inbedrijfstelling van het basisstation	9
2.2	De oplaadbare batterijen in de handset plaatsen	9
3	Bedieningselementen en menusysteem	11
3.1	Toetsen / Indicators / Leds	11
3.2	Display (LCD)	11
3.3	Symbolen	12
3.4	Menu-toetsen	12
3.5	Led-indicator van het basisstation	13
3.6	Menusysteem	13
3.7	Menuoverzicht	14
4	Instelling en bediening van de handset	14
4.1	De handset in- en uitschakelen	14
4.2	Menutaal instellen	14
4.3	Telefoneren	15
4.4	Een oproep ontvangen	16
4.5	Oproeplijst	16
4.6	Opties voor nummerherhaling	18
4.7	Handenvrije functie activeren/deactiveren	18
4.8	Waarschuwing "buiten bereik"	18
4.9	Het luidsprekervolume instellen	19
4.10	Indicator gespreksduur	19
4.11	De microfoon uitschakelen (Mute)	19
4.12	Pauze-toets	19
4.13	Het alfanumerieke toetsenbord gebruiken	19
4.14	Het belvolume van de handset instellen	20
4.15	De belmelodie op de handset instellen	20
4.16	Het toetsenbord vergrendelen	20
4.17	Toetstonen aan- en uitschakelen	21
4.18	Schermincontrast wijzigen	21
4.19	De naam van een handset wijzigen	21
4.20	Automatisch beantwoorden	21
4.21	De standaardinstellingen van de handset terugzetten (Handset reset)	22
5	Klok- en alarmfuncties	22
5.1	Datum en tijd instellen	22
5.2	Uurformaat kiezen	23
5.3	Alarm-/Wekfunctie	23
5.4	Afspraken	24
5.5	Stopwatch	24
6	Het telefoonboek	24
6.1	Een nummer en een naam in het telefoonboek opslaan	24

6.2	Een nummer in het telefoonboek zoeken en bellen	24
6.3	Een nummer in het telefoonboek wijzigen	25
6.4	Een nummer of alle nummers wissen	25
6.5	Details van nummers in het telefoonboek tonen	25
6.6	Een nummer van het telefoonboek naar een andere handset kopiëren	25
6.7	Alle nummers van het telefoonboek naar een andere handset kopiëren	26
6.8	Alle nummers aan een andere handset toevoegen	26
7	Gebruik van het basisstation	27
7.1	Belmelodie en belvolume van het basisstation instellen	27
7.2	De Flash-toets (R)	27
7.3	De pincode wijzigen (Pincode van het systeem)	27
7.4	De kiesmodus instellen	28
8	Bijkomende handsets en basisstations	28
8.1	Een bijkomende handset aanmelden	28
8.2	Een handset afmelden	29
8.3	Een basisstation selecteren	29
8.4	Meerdere handsets gebruiken	30
8.5	Indicatie voicemail	31
9	Afkortingen en vaktermen	31
10	Problemen verhelpen	32
11	Onderhoudsmaatregelen	34
11.1	Onderhoud	34
11.2	Schoonmaken	34
11.3	Buitenbedrijfstelling, bewaring	34
11.4	Afvalverwerking (milieubescherming)	35
12	Technische gegevens	35
13	Garantie	35
13.1	Garantieperiode	35
13.2	Warranty handling	36
13.3	Garantiebeperkingen	36
13.4	Serviceadres en Hotline	36
14	Conformiteitsverklaring en fabrikant	36

1 Algemeen

In deze gebruikershandleiding vindt u alle belangrijke informatie voor de installatie, instelling en bediening van uw toestel. U vindt er ook informatie en belangrijke tips voor uw veiligheid, en hulp bij problemen.

1.1 Het product: Cocoon 1400

Dit product is gemaakt conform de digitale norm voor draadloze telefonie (DECT). DECT-technologie wordt gekenmerkt door een hoge mate van beveiliging tegen onderschepping (afluisteren) alsook door een digitale transmissie van hoge kwaliteit. Deze telefoon is ontworpen voor een brede reeks van toepassingen. Hij kan bijvoorbeeld worden gebruikt binnen een netwerk van basisstations en handsets, die samen een volledig telefoonsysteem vormen. Zo kunnen tot 5 handsets per basisstation en een handset bij maximaal 4 basisstations worden bediend. Tussen 2 handsets zijn telkens intercomverbindingen mogelijk.

Voor deze telefoon zijn nummerweergave en sms-diensten van uw telefoonmaatschappij mogelijk, indien dat bij uw aansluiting beschikbaar is. Wanneer u op deze diensten geabonneerd bent, geeft de telefoon op de display het telefoonnummer van de beller weer.



Belangrijk

Om de nummerweergave te kunnen gebruiken, moet deze dienst worden geactiveerd op uw telefoonlijn. Neem voor meer informatie over de activering van deze dienst contact op met uw telefoonmaatschappij. Als deze service niet geactiveerd is, verschijnen de telefoonnummers van inkomende gesprekken NIET op de display van uw telefoon.

1.2 Auteursrecht

Dit document is auteursrechtelijk beschermd.

Alle rechten, inclusief het recht op volledige of gedeeltelijke fotomechanische reproductie, kopiëren en verspreiding (bv. via gegevensverwerking, gegevensdragers en gegevensnetwerken), en wezenlijke en technische wijzigingen zijn voorbehouden.

1.3 Signaalwoorden en symbolen

Symbool	Signaalwoord	Betekenis
	Gevaar	Indien het gevaar niet wordt voorkomen, kan dit de dood of ernstig letsel veroorzaken.
	Opgelet	Indien het gevaar niet wordt voorkomen, kan dit lichte letsels veroorzaken.
geen	Opgelet	Gevaar voor schade aan zaken of het milieu.
	Belangrijk	Hier wordt een belangrijke instructie voor de functie gegeven.
	Info, tip	Algemene informatie of bijzondere tips.

1.4 Reglementair gebruik

Dit product dient om met een vaste aansluiting te bellen binnen het telefoonnet. Om het toestel op de juiste manier te kunnen gebruiken, dient het vakkundig geïnstalleerd te worden waarbij de aanwijzingen van deze gebruikshandleiding in acht genomen moeten worden.

Elk ander gebruik is niet volgens de voorschriften en dus niet toegelaten. De gebruiker mag zelf geen aanpassingen of veranderingen uitvoeren die niet in deze gebruikershandleiding beschreven staan.

1.5 Levering

Controleer of de levering compleet en onbeschadigd is. Neem onmiddellijk contact op met het verkooppunt als er onderdelen ontbreken of defect zijn.

Bewaar de verpakking zodat u deze kunt gebruiken voor een evt. retourzending/reparatie.

1 basisstation

1 adapter voor het basisstation

1 laadstation

1 telefoonkabel voor het basisstation

1 handsets, met 2 oplaadbare batterijen (AAA, 1,2 V / 500 mAh, NiMH), en een batterijvakdeksel

1 servicekaart

1 gebruikershandleiding



Gevaar

Verstikkingsgevaar voor kinderen!

Houd verpakkingsmateriaal uit de buurt van kinderen.



Belangrijk

Verwijder verpakkingsmateriaal op een milieuvriendelijke manier!

1.6 Veiligheidsaanwijzingen

Leef steeds de volgende veiligheidsmaatregelen na bij het gebruik van elektrische apparatuur.

Lees onderstaande veiligheidsinstructies en informatie over een correct gebruik zorgvuldig door. Leer alle functies van het toestel kennen. Bewaar deze gebruikershandleiding zorgvuldig in de buurt van het toestel en geef haar indien nodig door aan andere gebruikers. Geef de telefoon alleen met gebruikershandleiding door aan derden.

Elektrische gevaren:



Gevaar

Verwondings- of levensgevaar door elektrische stroom!

Trek bij gevaar de voedingsadapter onmiddellijk uit het 230 V-stopcontact.

- Neem het toestel niet in gebruik wanneer de voedingsadapter, de kabel of het toestel beschadigd is. Let op dat het toestel niet op de grond valt, omdat het hierdoor beschadigd kan raken.
- In het toestel zijn gevaarlijke spanningen aanwezig. Open nooit de behuizing en steek geen voorwerpen in de ventilatiegaten.
- Zorg ervoor dat het toestel niet in contact komt met vocht. Mocht dit toch gebeuren, haal dan onmiddellijk de adapter uit het stopcontact en de stekker van de telefoonkabel uit de wandcontactdoos.
- Haal ook de adapter uit het stopcontact en de stekker van de telefoonkabel uit de wandcontactdoos als er een defect optreedt tijdens het gebruik of voordat u het toestel gaat schoonmaken.
- Raak de laad- en stekkercontacten niet aan met scherpe of metalen voorwerpen.

- Voer zelf geen aanpassingen of reparaties uit aan het toestel. Laat reparaties aan het toestel of aan de kabel uitvoeren door een vakman van het servicecentrum. Slechte reparaties kunnen leiden tot een aanzienlijk gevaar voor de gebruiker.
- Kinderen onderschatten vaak de gevaren van elektrische apparatuur. Laat kinderen nooit zonder toezicht in de buurt van elektrische apparaten.
- Het toestel mag niet worden gebruikt in een vochtige ruimte (bv. badkamer) of in ruimten met veel stof.
- Bij onweer kunnen op het elektriciteitsnet aangesloten toestellen beschadigd worden. Trek bij onweer daarom altijd de adapter uit het stopcontact en de telefoonkabel uit de wandcontactdoos van het telefoonnet.
- Om het toestel volledig van de stroomvoorziening los te koppelen, moet de adapter uit het stopcontact getrokken worden. Trek daarbij altijd aan de adapter en niet aan de kabel.
- Controleer de kabel regelmatig op eventuele schade, bescherm hem tegen warme oppervlakken of soortgelijke gevaarbronnen. Rol hem volledig af, zorg dat niemand erover kan struikelen en dat hij niet afgeklemd wordt.

Brandgevaar:**Gevaar****Verwondings- of levensgevaar door brand!**

Stel het toestel niet bloot aan extreme warmte en trek bij gevaar de adapter onmiddellijk uit het 230 V-stopcontact.

De warmte die zich in het toestel opbouwt, kan leiden tot een defect en/of brand in het toestel. Stel dit toestel daarom niet bloot aan extreme temperaturen:

- Vermijd direct zonlicht en verwarming.
- Dek de ventilatiegaten van het toestel niet af.

Explosiegevaar:**Gevaar****Verwondingsgevaar door explosie!**

Let vooral op de (oplaadbare) batterijen.

- Gooi batterijen nooit in het vuur.
- Gebruik het toestel niet in een explosiegevaarlijke omgeving!

Vergiftigingsgevaar:**Gevaar****Verwondingsgevaar door vergiftiging!**

Wees voorzichtig met kinderen.

- Bewaar batterijen buiten bereik van kinderen.

Verstikkingsgevaar:**Gevaar****Verwondingsgevaar door verstikking!**

Wees voorzichtig met kinderen.

- Houd verpakkingsmateriaal uit de buurt van kinderen.
- Houd bij het wegleggen van de kabel rekening met evt. gevaren voor kinderen (wurging).

Storingen:**Gevaar****Mogelijk verwondingsgevaar door een defect toestel!**

Wees voorzichtig met medische elektrische toestellen.

- De werking van medische elektrische toestellen kan door de elektromagnetische straling van uw toestel beïnvloed worden. Het toestel moet daarom op voldoende afstand van medische elektrische toestellen geplaatst en gebruikt worden. Dit geldt ook voor geïmplanteerde medische toestellen, bv. pacemakers.
- De handset kan in hoortoestellen een onaangename bromtoon veroorzaken. Houd daarom voldoende afstand tot gehoorapparaten.

Mogelijke beschadigingen:**Opgelet****Mogelijke beschadiging van het toestel!**

Neem de aanwijzingen in deze handleiding in acht.

- Gebruik alleen de meegeleverde adapter. Gebruik geen vreemde adapters, de oplaadbare batterijen kunnen hierdoor worden beschadigd.
- Het stopcontact voor de aansluiting van de voedingsadapter moet zich dicht in de buurt van het toestel bevinden en gemakkelijk toegankelijk zijn.
- Gebruik alleen de meegeleverde oplaadbare batterijen. Als u de oplaadbare batterijen vervangt, gebruik dan enkel hetzelfde type. Leg de oplaadbare batterijen met de polen in de juiste richting in het toestel (zoals aangegeven in het batterijvak van de handset). Gebruik nooit gewone, niet-oplaadbare batterijen!

**Belangrijk**

Bij stroomuitval kan met dit toestel niet worden getelefoneerd.

Gebruik in geval van nood een telefoon die geen netstroom nodig heeft zoals bv. een gsm.

1.7 Aanwijzingen voor een stralingsarm gebruik

Deze draadloze telefoon (conform de DECT-norm) werkt met een lage straling (ECO-modus).

Tijdens een gesprek vermindert de handset het zendvermogen volgens de afstand tot het basisstation. Het zendvermogen van de handset wordt tot een minimum beperkt wanneer er geen gesprek gevoerd wordt.

Het toestel werkt ook stralingsarm doordat het basisstation het radiosignaal tot nul reduceert na 30 seconden in standby.

Dit betekent niet dat de normale DECT-straling schadelijk is voor de gezondheid, maar dat de stralingsarme werking onnodige stralingsbelasting vermijdt. Plaats het basisstation op een plaats waar u niet voortdurend aanwezig bent, zoals bv. in de hal. Plaats het basisstation niet in de kinderkamer, slaapkamer of huiskamer.

2 Installatie



Opgelet

Neem de veiligheidsaanwijzingen met betrekking tot de omgeving, plaats van opstelling en installatie in acht! Gebruik het toestel niet in een explosiegevaarlijke omgeving!



Belangrijk

Vooraleer u de telefoon kunt gebruiken, moet u eerst de batterijen opladen. Als u dat niet doet, werkt de telefoon niet optimaal.

2.1 Inbedrijfstelling van het basisstation

Ga als volgt te werk:

1. Steek de voedingsadapter in het 230 V-stopcontact. Verbind de aansluitstekker met de adapteraansluiting aan de onderkant van het basisstation.
2. Verbind de telefoonaansluiting aan de onderkant van het basisstation met de wandcontactdoos van het telefoonnet. Gebruik hiervoor de meegeleverde telefoonkabel.

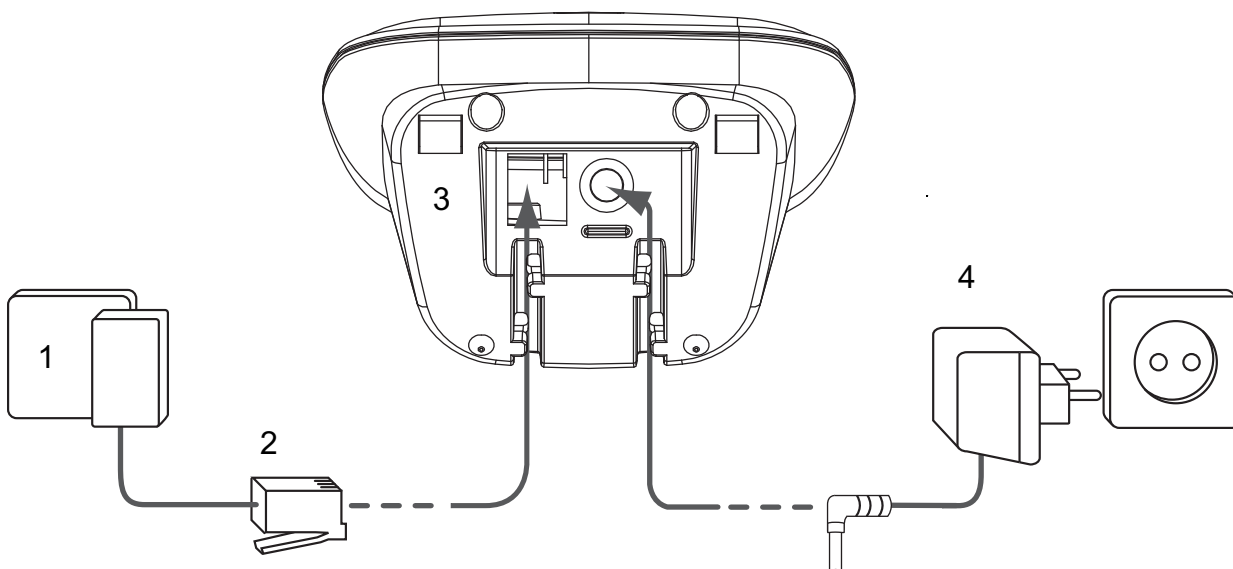

1. wandcontactdoos van het telefoonnet
2. telefoonkabel
3. onderkant van het basisstation
4. adapterkabel

2.2 De oplaadbare batterijen in de handset plaatsen





Gevaar



Verwondingsgevaar door explosie!

Gebruik alleen de bijgeleverde of gelijkaardige oplaadbare batterijen. Gebruik geen normale, niet-oplaadbare batterijen!

1. Open het batterijvak (zie hieronder).
2. Let bij het plaatsen van de oplaadbare batterijen **op de polariteit (+ en -)**.
3. Sluit het batterijvak.

4. Om de batterijen voor de eerste maal op te laden, laat u de handset gedurende 16 uur in het basisstation/laadstation. De laden-/lijnindicator (led)   (15) op het basisstation licht op.

**Info**

De laden-/lijnindicator (led)   (15) knippert eerst (aanmeldmodus van het basisstation, zie hoofdstuk "8.1 Een bijkomende handset aanmelden").

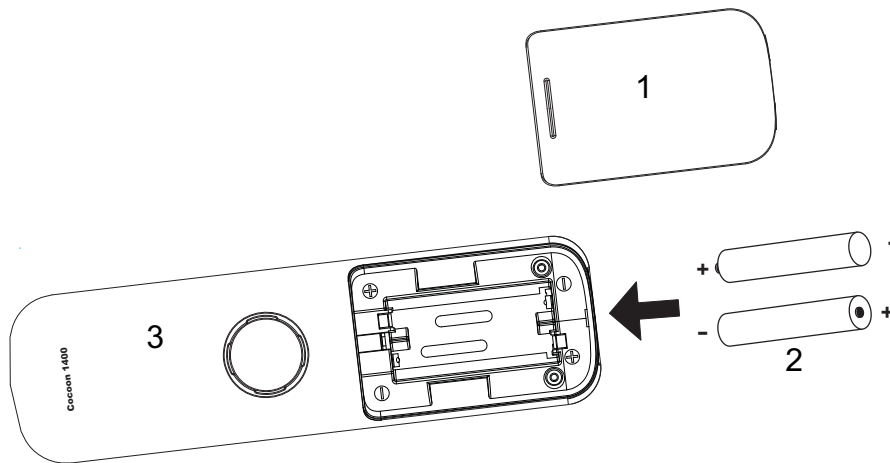

- 1. batterijvakdeksel
- 2. oplaadbare batterijen
- 3. achterkant van de handset

**Belangrijk**

Plaats de handsets na gebruik terug in het basisstation/laadstation om te vermijden dat de oplaadbare batterijen volledig ontladen. De oplaadbare batterijen zijn ontworpen om voortdurend opgeladen te worden.

3 Bedieningselementen en menusysteem

3.1 Toetsen / Indicators / Leds

Handset

1. Display
2. Rechter menu-toets (Displayfuncties)
3. Omhoog-toets / Nummerherhalingstoets
4. Rechts-toets / Flash-toets
5. Inhaken / AAN-UIT-toets
6. Alfumerieke toetsen
7. Toetsenbordvergrendeling
8. Pauze-toets
9. Microfoon
10. Beltoon uit-toets
11. Omlaag-toets / Oproeplijst-toets
12. Opnemen-toets / Handenvrij-toets
13. Links-toets / Interne oproep (INT)-toets
14. Linker menu-toets (Displayfuncties)

Basisstation

15. Laden- / lijnindicator (led)

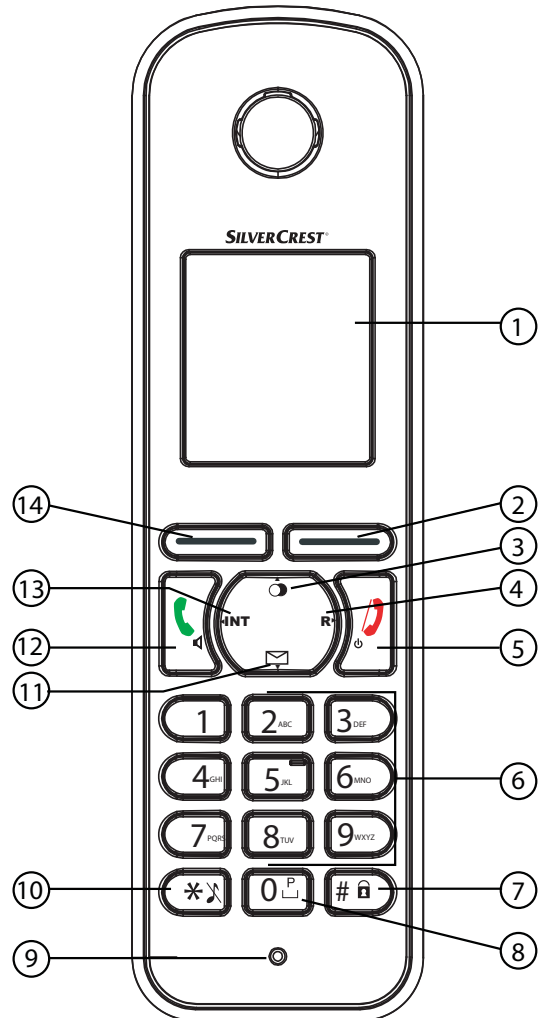
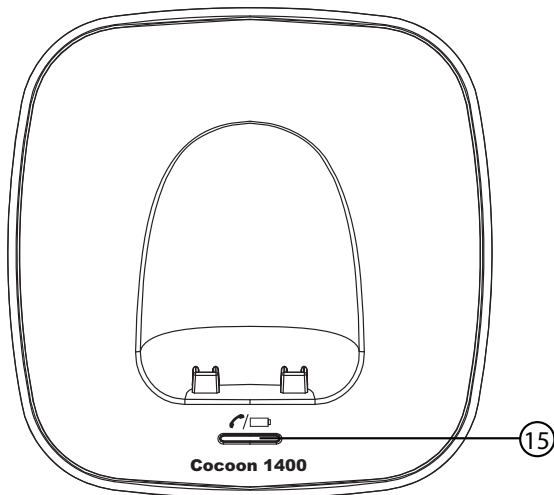

3.2 Display (LCD)

Symbolen →

Letters →







Displaymenu / Optiemenu →



Info

De handset wordt geleverd met een beschermfolie op de display. Verwijder voor gebruik deze folie.

Batterij-indicator:

-  De oplaadbare batterijen zijn volledig opgeladen.
-  De batterijen zijn 75% vol.
-  De batterijen zijn halfvol (50%).
-  De batterijen zijn nog 25% vol.
-  De batterijen zijn bijna leeg. Als de batterijen bijna leeg zijn, knippert het batterijsymbool  op de display en verschijnt de melding "Batterij Leeg!".

3.3 Symbolen

	Ingehaakt
	Van de haak
	Rinkelt
	Intern gesprek
	Handenvrije luidspreker AAN
	Toetsenbord vergrendeld
ABC	Hoofdletters
abc	Kleine letters
	Richting naar volgend menu-item
	Nieuw nummer in oproeplijst*
	Nieuw voicemailbericht
	Beltoon handset uit
	Alarm ingeschakeld
	Antenne-symbool: binnen bereik (constant) – buiten bereik (knippert)

* Als de nummerweergave op de telefoonlijn geactiveerd is.

3.4 Menutoetsen

De menutoetsen staan onder de display: ② en ⑭. De functie van deze toetsen verandert naargelang de gebruiksmodus. De werkelijke functie wordt weergegeven op de display. De belangrijkste functies van de menutoetsen zijn:

- | | |
|---|--|
|  Telefoonboek |  Microfoon uit (Mute) |
|  OK / Bevestigen |  Terug (Back) |
|  Menu |  Annuleren |
|  Wis | |

3.5 Led-indicator van het basisstation

De laden-/lijnindicator (led)   ⑮ beduidt het volgende:

- Uit: De handset bevindt zich niet op het basisstation.
- Aan: Handset is bezig met laden.
- Langzaam knipperen: Opgenomen of telefoon rinkelt.
- Snel knipperen: Tijdens de aanmelding.

3.6 Menusysteem

De handset heeft een gebruikersvriendelijk menusysteem. Elk menu brengt u naar een lijst met opties.

Wanneer de handset is ingeschakeld en in stand-by staat, drukt u op de rechter menu-toets  ②, om het hoofdmenu te openen.

Druk op de ▲ ③-toets of ▼ ⑪-toets om naar de gewenste menuoptie te scrollen. In de instructies van deze gebruikshandleiding worden de symbolen van de toetsen en de nummers van het toesteloverzicht gebruikt. Druk dan op  ② om verdere opties op te roepen of de getoonde instelling te bevestigen.



Menu verlaten of één niveau in het menu teruggaan.

Om naar het vorige menu-item te gaan, drukt u op  ⑭.

Om te annuleren en op om het even welk moment terug te keren naar stand-by, drukt u op  ⑤. Als er gedurende 20 seconden geen toets wordt ingedrukt, keert de handset automatisch terug naar de stand-by-modus.

3.7 Menuoverzicht

Menu	Submenu-items
Telefoonboek (Phonebook)	
Handset (Handset)	Beltoon (Ring Tone) Belvolume (Ringer Volume) Handset Naam (Handset Name) Toetstoon (Keypad Beep) Contrast (Contrast) Autom. Anne. (Auto Talk) Kies Basis (Select Base) Taal (Language) Aanmelden (Registration)
Basis inst. (Base Settings)	Beltoon (Ring Tone) Belvolume (Ringer Volume) Kiesmode (Dial Mode) Recall (Recall) Systeem PIN (System PIN)
Tijd (Time)	Zet Alarm (Set Alarm) Dag & Tijd (Date and Time) Tijdformaat (Set Time Format)
Hulpmiddelen (Tools)	Afspraak (Appointment) Stop Watch (Stop Watch)

4 Instelling en bediening van de handset



Opgelet

Mogelijk gevaar door een defect toestel!



Neem de veiligheidsaanwijzingen in acht.



Info

In de volgende instructies worden de symbolen van de toetsen en de display gebruikt alsook de nummers van het toesteloverzicht.

4.1 De handset in- en uitschakelen

1. Druk op de UIT-knop om de handset in te schakelen  ⑤.
2. Om de handset uit te schakelen, houdt u de UIT-toets  ⑤ ingedrukt tot het toestel uitgeschakeld is.

4.2 Menutaal instellen

De telefoon heeft meerdere menutalen. Kijk op de verpakking.





Om de taal in te stellen, gaat u als volgt te werk:

1. Druk op  ②.
2. Scrol met  ③ en  ⑪ naar 'Handset' en druk op  ② om te bevestigen.
3. Scrol met  ③ en  ⑪ naar 'Taal' (Language) en druk op  ② om te bevestigen.
 - De taalinstelling verschijnt op de display.
4. Scrol met  ③ en  ⑪ naar de gewenste taal en druk op  ② om te bevestigen.
 - U hoort een pieptoon ter bevestiging en op het display verschijnt: 'Opgeslagen' (Saved).





5. Of druk op  ⑭ om het menu te verlaten zonder de instelling op te slaan.

4.3 Telefoneren



4.3.1 Externe oproep

1. Druk op  ◀ ⑫ .
 - De laden-/lijnindicator (LED) /◻ ⑮ op het basisstation knippert en het Oproep-symbool  verschijnt op de display.
2. U hoort de kiestoon. Kies het gewenste telefoonnummer.
 - Het nummer verschijnt op de display en wordt opgebeld.
3. Druk op  ⑤ om het gesprek te beëindigen of plaats de handset weer in het basisstation/laadstation.



4.3.2 Blokkiezen

1. Kies het gewenste telefoonnummer.
2. U kunt het nummer corrigeren door op  ⑭ te drukken. Met ◀ ⑬ of ▶ ④ komt u op de gewenste positie terecht.
3. Druk op  ◀ ⑫ .
 - De laden-/lijnindicator (LED) /◻ ⑮ op het basisstation knippert en het Oproep-symbool  verschijnt op de display.
 - Het telefoonnummer wordt automatisch gekozen.
4. Druk op  ⑤ om het gesprek te beëindigen of plaats de handset weer in het basisstation/laadstation.

4.3.3 Het laatst gekozen nummer terugbellen



1. Druk op  ③.
2. Druk op  ◀ ⑫ .
 - Het nummer dat u als laatste hebt opgebeld, wordt automatisch gekozen.

4.3.4 Eén van de 10 laatst gekozen nummers terugbellen

1. Druk op  ③.
- Het nummer dat u het laatst hebt opgebeld, verschijnt op de display op de eerste positie.
2. Zoek met ▲ ③ of ▼ ⑪ het gewenste nummer.
3. Druk op  ◀ ⑫ .
 - Het nummer op de display wordt automatisch gekozen.
4. Druk op  ⑤ om het gesprek te beëindigen of plaats de handset weer in het basisstation/laadstation.

4.3.5 Een nummer uit het telefoonboek bellen





Het toestel beschikt over een telefoonboek waarin u telefoonnummers met naam kunt opslaan. (Zie ook hoofdstuk “6 Het telefoonboek”.) Om een nummer uit het telefoonboek te bellen, gaat u als volgt te werk:

1. Druk op  ⑭.
- Op de display verschijnt het eerste nummer uit het telefoonboek.
2. Druk meermaals op ▲ ③ of ▼ ⑪ om het gewenste nummer te kiezen.
3. Druk op  ◀ ⑫ .
 - Het nummer op de display wordt automatisch gekozen.

4. Druk op  **5** om het gesprek te beëindigen of plaats de handset weer in het basisstation/laadstation.

4.4 Een oproep ontvangen

Bij een interne of externe binnenkomende oproep begint de handset te rinkelen. U kunt de beltoon van de handset tijdelijk uitschakelen door op 'Stil' (Silent) **14** te drukken.

- Alle aangemelde handsets zullen beginnen rinkelen wanneer u een oproep ontvangt.
 - Op de display verschijnt het Oproep-symbool .
 - Het telefoonnummer van de beller verschijnt op de display als uw aansluiting over de dienst nummerweergave (CLIP) beschikt. Raadpleeg hiervoor uw telefoonmaatschappij. De naam van de beller verschijnt ook op de display als:
 - het nummer samen met de naam in het telefoonboek geprogrammeerd is.
 - het netwerk de naam samen met het telefoonnummer doorstuurt.
1. Om een oproep te beantwoorden, hebt u volgende mogelijkheden:
 - Druk op  **12** om de oproep aan te nemen.
 - Neem de handset van het basisstation/laadstation (functie alleen mogelijk als de optie Auto beantwoorden actief is, zie "4.20 Automatisch beantwoorden").
 - Tijdens het gesprek verschijnen op de display het symbool , het telefoonnummer of de naam van de beller en de oproepduur.
2. Druk op  **5** om het gesprek te beëindigen of plaats de handset weer in het basisstation/laadstation.

4.5 Oproeplijst

Wanneer u een oproep ontvangt, verschijnt het telefoonnummer van de beller, de datum en het uur op het display van de handset. Als de naam in het telefoonboek geprogrammeerd is, wordt deze weergegeven. Een oproep verschijnt alleen op de oproeplijst wanneer u bent geabonneerd op de dienst "Nummerweergave (CLIP)" via uw telefoonmaatschappij.





Belangrijk



De dienst Nummerweergave (CLIP) is alleen beschikbaar indien die op uw aansluiting geactiveerd is. Neem voor meer informatie contact op met uw telefoonmaatschappij.

De binnenkomende oproepen worden in een oproeplijst opgeslagen (max. 30 nummers). Als het geheugen vol is, zullen de nieuwe oproepen automatisch de oudste oproepen in het geheugen vervangen. Op de display knippert het bovenste symbool  wanneer er nieuwe niet beantwoorde oproepen in de oproeplijst staan en in het midden van de display wordt naast het symbool  het aantal nieuwe oproepen getoond. Als de oproeplijst leeg is en u op  **11** drukt, verschijnt 'Oproeplijst Leeg' (Calls List Empty).

4.5.1 Oproepen uit de oproeplijst beantwoorden

1. Druk op  **11** om de nieuwste oproep te bellen.
- Het telefoonnummer van de nieuwste beller verschijnt. Als de naam van de beller in het telefoonboek staat, verschijnt die op de eerste regel. Als de oproep niet is opgeslagen en het nummer niet is meegedeeld, staat hier '**Gn naam**' (No Name). Op de tweede of derde regel tonen de datum en het uur wanneer de oproep plaatsvond. Op de derde of vierde regel staat bovendien volgende informatie:
 - '**Nieuwe**' (New): ongelezen of niet beantwoorde oproep
 - '**Oude**' (Old): gelezen of beantwoorde oproep

- 'Herhaling' (Repeat): Meermaalse dezelfde oproep, enkel de laatste wordt weergegeven
2. Druk op  (11) om verdere oproepen uit de lijst op te vragen.

Als gedurende 20 seconden geen van de toetsen  (3) of  (11) wordt ingedrukt, keert de handset automatisch terug naar de stand-by-modus.







Info









Na een oproep blijft het nummer van de beller na het laatste belsignaal nog +/- 4 seconden op de display zichtbaar.

De nummerweergave werkt niet wanneer er tijdens een gesprek een tweede oproep binnenkomt.

4.5.2 Een nummer uit de oproeplijst bellen







1. Druk op  (11) om de oproeplijst op te roepen.
2. Zoek met  (3) of  (11) het gewenste nummer.
3. Als het nummer op de display verschijnt, drukt u op   (12).
- Het telefoonnummer wordt automatisch gekozen.

4.5.3 Een nummer uit de oproeplijst opslaan in het telefoonboek



1. Druk op  (11) om de oproeplijst op te roepen.
2. Zoek met  (3) of  (11) het gewenste nummer.
3. Druk op 'Optie' (Option) (2).
4. Druk meermaals op  (3) of  (11), selecteer 'Sla nr. op' (Save Number).
5. Druk op  (2) om te bevestigen.
 - Op de display verschijnt 'Naam' (Name).
6. Voer de naam in met de alfanumerieke toetsen. Als uw telefoonmaatschappij de naam heeft doorgestuurd, kunt u die veranderen of overnemen.
7. Druk op 'Opsl.' (Save) (2).
 - Het nummer wordt getoond.
8. Verander eventueel het nummer en druk opnieuw op 'Opsl.' (Save) (2).
9. Druk meermaals op  (3) of  (11) om de gewenste belmelodie te kiezen.
10. Druk op 'Opsl.' (Save) (2) om het in het telefoonboek op te slaan.
 - De telefoon keert terug naar de oproeplijst.

4.5.4 Nummers in de oproeplijst wissen

Een oproep wissen

1. Druk op  (11) om de oproeplijst op te roepen.
2. Zoek met  (3) of  (11) het gewenste nummer.
3. Druk op 'Optie' (Option) (2).
4. Druk meermaals op  (3) of  (11), selecteer 'Wis Invoer' (Delete).
5. Druk op  (2) om te bevestigen.
 - De oproep wordt gewist en op de display verschijnt de volgende oproep.

Alle oproepen wissen

1. Druk op  (11) om de oproeplijst op te roepen.
2. Druk op 'Optie' (Option) (2).
3. Druk meermaals op  (3) of  (11), selecteer 'Wis alles' (Delete All).

4. Druk tweemaal op  ② om te bevestigen.
- Alle oproepen worden gewist.



**Belangrijk**

Alleen de oude oproepen worden gewist. De nieuwe, d.w.z. de ongelezen of niet beantwoorde oproepen blijven behouden.

4.6 Opties voor nummerherhaling

Wanneer u door de lijst voor nummerherhaling (zie hoofdstuk “4.3.4 Eén van de 10 laatst gekozen nummers terugbellen”) scrolt, hebt u volgende opties:

Wanneer het gewenste nummer op de display verschijnt, drukt u op 'Optie' (Option) ② en selecteert u met ▲ ③ of ▼ ① uit de volgende opties:



- 'Sla nr. op' (Save Number): slaat het nummer op in het telefoonboek.
Druk op  ② om te bevestigen. Geef de naam in (zie ook hoofdstuk “6.1 Een nummer en een naam in het telefoonboek opslaan” en druk op 'Opsl.' (Save) ②.
Pas het nummer aan en druk opnieuw op 'Opsl.' (Save) ②.
Selecteer de gewenste belmelodie en druk op 'Opsl.' (Save) ②.
- 'Wis Invoer' (Delete): wist een nummer uit de nummerherhalingslijst.
Druk op  ② om te bevestigen.
- 'Wis alles' (Delete All): wist alle nummers uit het nummerherhalingsgeheugen.
Druk tweemaal op  ② om te bevestigen.

4.7 Handenvrije functie activeren/deactiveren

Deze functie laat u toe een gesprek te voeren zonder dat u de hoorn in de hand hoeft te nemen.

1. Als u in gesprek bent, drukt u op   ⑫ om de handenvrije functie te activeren.
2. Druk opnieuw op   ⑫ om de handenvrije functie uit te schakelen.

**Info**



Als u handenvrij aan het telefoneren bent en u wilt het volume aanpassen, druk dan meermaals op  ③ of  ⑪.

**Belangrijk**

Langdurig gebruik van de handenvrije functie heeft tot gevolg dat de batterijen sneller leeg zullen zijn!

4.8 Waarschuwing "buiten bereik"

Als de handset te ver van het basisstation verwijderd is:

- 'Zoeken' (Searching) verschijnt op de display en het symbool  knippert.
1. Ga dichterbij het basisstation staan.
 - Het symbool  knippert niet meer en wordt continu getoond.
 - U bevindt zich weer binnen bereik van het basisstation.

4.9 Het luidsprekervolume instellen

Druk tijdens het gesprek op ▲ (3) of ▼ (11) om het volume van de luidspreker te regelen. U kunt kiezen uit 5 verschillende niveaus. Standaard staat de telefoon ingesteld op niveau 3:

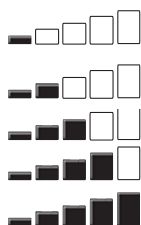

Volume 1

Volume 2

Volume 3

Volume 4

Volume 5



Info

Het volume bij handenvrij bellen kan op dezelfde manier worden ingesteld als hierboven beschreven.

4.10 Indicator gespreksduur

Tijdens een externe oproep wordt de gespreksduur op de display weergegeven:

"10:40" staat voor: 10 minuten en 40 seconden.

Na elke oproep blijft de gespreksduur nog 2 seconden zichtbaar op de display.

4.11 De microfoon uitschakelen (Mute)

Om de microfoon uit te schakelen tijdens een oproep drukt u op de menutoets  (2).

U kunt nu vrij spreken zonder dat de beller u kan horen. Om de microfoon opnieuw in te schakelen, drukt u nogmaals op de menutoets 'Uit' (Off) (2) !

4.12 Pauze-toets

Als u een telefoonnummer kiest en u wilt een kiespauze aan dit nummer toevoegen, druk dan op de gewenste plaats in het nummer op de Pauze-toets **P** (8) tot er op de display een **P** verschijnt.

Als u dit nummer kiest (of herhaalt), dan wordt deze kiespauze (van 3 seconden) automatisch ingevoegd.

4.13 Het alfanumerieke toetsenbord gebruiken



Gebruik het alfanumerieke toetsenbord om tekst in te voeren. Om een letter te selecteren, drukt u op de overeenkomstige alfanumerieke toets.



Info

Het volgende voorbeeld handelt over de Engelse lettertekens (ABC).

Als u bv. op de alfanumerieke toets '5' drukt, verschijnt het eerste teken 'J' op de display. Om de andere tekens van deze toets te selecteren, moet u de toets meermaals indrukken.

Druk één keer op de toets '2' om de letter 'A' te selecteren. Als u de 'A' en 'B' na elkaar wilt selecteren, drukt u eerst één keer op de '2' om de 'A' te selecteren. Wacht tot de cursor op de volgende positie staat en druk dan twee keer op de '2' om de 'B' te selecteren. Verkeerd ingevoerde tekens kunt u wissen met behulp van de Wis-toets (Delete)  (14). Het teken vóór de cursor wordt gewist. Om alle tekens te wissen, houdt u de Wis-toets (Delete)  (14) 2 seconden ingedrukt. Verplaats de cursor met de Links- / Rechts-toets ◀ (13) of ▶ (4).

Met de toets ✖ (10) kunt u switchen tussen hoofdletters en kleine letters. In de rechterbovenhoek verschijnt 'abc' voor kleine letters en 'ABC' voor hoofdletters. Om te switchen tussen Engelse letters (ABC) en Latijnse (AÀÁ), Griekse (ABΓ) of Russische (АБВ) drukt u telkens 2 seconden op de toets # (7).

Het umlautteken voor "Ä", "Ö" of "Ü" vindt u in de Latijnse tekenset.

4.14 Het belvolume van de handset instellen

U kunt het belvolume van een binnenkomende oproep (interne en externe) in 6 niveaus instellen (niveau 1 tot 5 en 'Uit' (Off)).

Als u niveau 'Uit' (Off) selecteert, verschijnt op de display het symbool . De handset zal niet rinkelen wanneer er een oproep binnenkomt. Niveau 5 is het hoogste niveau. (De telefoon is standaard ingesteld op niveau 3.)



4.14.1 Het belvolume instellen voor interne en externe oproepen (0-5)

1. Druk op  (2).
2. Druk meermaals op ▲ (3) of ▼ (11), selecteer 'Handset'.
3. Druk op  (2) om te bevestigen.
4. Druk meermaals op ▲ (3) of ▼ (11), selecteer 'Belvolume' (Ringer Volume).
5. Druk op  (2) om te bevestigen.
 - Het huidige volume wordt weergegeven en is hoorbaar.
6. Druk meermaals op ▲ (3) of ▼ (11) om het gewenste belvolume in te stellen.
7. Druk op 'Opsl.' (Save) (2) om uw keuze te bevestigen of druk op  (14) om het menu te verlaten zonder de nieuwe instelling op te slaan.

U kunt het belvolume van de handset tijdens het rinkelen uitschakelen door op de menu-toets 'Stil' (Silent) te drukken.



Info

Wanneer u de toets  (10) ca. 2 seconden ingedrukt houdt, kunt u de beltoon van de handset uitschakelen. Op de display verschijnen het symbool  en "Belvolume Uit" (Ringer Off). Om de beltoon opnieuw te activeren, drukt u opnieuw 2 seconden lang op  (10).

4.15 De belmelodie op de handset instellen

U kunt de belmelodie voor een binnenkomende oproep (interne en externe) wijzigen. Het toestel heeft 18 belmelodieën waaruit u kunt kiezen (1-18).

Standaard is de externe belmelodie ingesteld op 10.

Standaard is de interne belmelodie ingesteld op 1.

4.15.1 Een belmelodie voor interne en externe oproepen instellen (1-18)





1. Druk op  (2).
 - Druk meermaals op ▲ (3) of ▼ (11), selecteer 'Handset'.
2. Druk op  (2) om te bevestigen.
3. Druk meermaals op ▲ (3) of ▼ (11), selecteer 'Beltoon' (Ring Tone).
4. Druk op  (2) om te bevestigen.
5. Selecteer 'Extern' (External) of 'Intern' en druk op  (2).
 - De huidige melodie wordt getoond en is hoorbaar.
6. Druk meermaals op ▲ (3) of ▼ (11) om de gewenste belmelodie te kiezen.
7. Druk op 'Opsl.' (Save) (2) om uw keuze te bevestigen of druk op  (14) om het menu te verlaten zonder de nieuwe instelling op te slaan.

4.16 Het toetsenbord vergrendelen

U kunt het toetsenbord beschermen tegen ongewilde toetsdrukken. Als het toetsenbord vergrendeld is, kunt u echter nog oproepen beantwoorden.

















De toetsenbordvergrendeling activeren/deactiveren:

1. Activeren: houd #  (7) ca. 2 seconden ingedrukt.























- Op de display verschijnt kort '**Toetsen geblokkeerd**' (Keypad locked) en op de display verschijnt het symbool voor toetsenbordvergrendeling .
- 2. Deactiveren: Druk op '**Vrij**' (Unlock)  en vervolgens op #   om het toetsenbord te ontgrendelen.
- Op de display verschijnt kort '**Klavier vrijgegeven**' (Keypad Unlocked).

4.17 Toetstonen aan- en uitschakelen

U kunt de handset zo instellen dat u een bieptoon hoort telkens als u op een toets drukt.

















1. Druk op  .
2. Druk meermaals op   of  , selecteer '**Handset**'.
3. Druk op   om te bevestigen.
4. Druk meermaals op   of  , selecteer '**Toetstoon**' (Keypad Beep).
5. Druk op   om te bevestigen.
6. Selecteer
 - '**Aan**' (On): activeert de toetstoon
 - '**Uit**' (Off): deactiveert de toetstoon
7. Druk op  , om uw keuze te bevestigen of druk op  , om het menu te verlaten zonder opslaan.

4.18 Schermcontrast wijzigen

1. Druk op  .
2. Druk meermaals op   of  , selecteer '**Handset**'.
3. Druk op   om te bevestigen.
4. Druk meermaals op   of  , selecteer '**Contrast**'.
5. Druk op   om te bevestigen.
6. Selecteer het contrast (8 niveaus) met   of  .
7. Druk op   om uw keuze te bevestigen of druk op   om het menu te verlaten.









4.19 De naam van een handset wijzigen



U kunt de naam van de handset die in stand-by wordt weergegeven op de display wijzigen:

1. Druk op  .
2. Druk meermaals op   of  , selecteer '**Handset**'.
3. Druk op   om te bevestigen.
4. Druk meermaals op   of  , selecteer '**Handset Naam**' (Handset Name).
5. Druk op   om te bevestigen.
6. Druk meermaals op   om de letters te wissen en gebruik de alfanumerieke toetsen om een nieuwe naam in te voeren.
7. Druk op '**Opsl.**' (Save)  om de nieuwe handsetnaam in te stellen.

4.20 Automatisch beantwoorden

Als een oproep binnenkomt en de handset bevindt zich op het basisstation, dan zal de telefoon automatisch de oproep beantwoorden wanneer de handset uit de basis wordt genomen. Deze functie kan worden in- of uitgeschakeld.

1. Druk op  .
2. Druk meermaals op   of  , selecteer '**Handset**'.
3. Druk op   om te bevestigen.

4. Druk meermaals op ▲ (3) of ▼ (11), selecteer '**Autom. Aanne.**' (Auto Talk).
5. Druk op  (2) om te bevestigen.
6. Selecteer '**Aan**' (On) of '**Uit**' (Off) en druk op  (2) om te bevestigen.



4.21 De standaardinstellingen van de handset terugzetten (Handset reset)

U kunt alle standaardinstellingen van de handset terugzetten en op die manier alle nummers uit het telefoonboek, de oproeplijst en het geheugen voor nummerherhaling wissen.

De standaardinstellingen zijn:

Selectie Basis (Base Select):	Automatisch kiezen (Auto select)
Toetstoon (Key Beep):	Aan (On)
Melodie externe oproep (External Melody):	Melodie (Melody) 10
Melodie interne oproep (Internal Melody):	Melodie (Melody) 1
Belvolume (Ringer Volume):	Volume 3
Volume oortje (Earpiece Volume):	Volume 3
Handenvrij (Handsfree):	Volume 3
Lcd contrast (Contrast):	6
Tijdformaat (Time Format):	24 uur
Handsetnaam (Handset Name):	Handset
Telefoonboek (Phone Book):	Leeg (Empty)
Oproeplijst (Call log):	Leeg (Empty)
Nummerherhalingslijst (Redial list):	Leeg (Empty)
Automatisch opnemen (Auto Answer):	Uit (Off)

Om de standaardinstellingen terug te zetten:

1. Druk ca. 10 seconden op de Flash-toets **R** (4) tot '**Handset Reset?**' (Handset Reset?) verschijnt.
2. Druk op  (2) om te bevestigen, of op  (14) om het menu te verlaten zonder het toestel te resetten.

5 Klok- en alarmfuncties

5.1 Datum en tijd instellen





Info

Als u geabonneerd bent op de dienst nummerweergave (CLIP) en de telefoonmaatschappij stuurt de datum en tijd door, zal uw klok automatisch ingesteld worden bij een binnenkomende oproep.

Het jaar wordt niet automatisch ingesteld.

Wanneer u de tijd van een handset hebt ingesteld, wordt deze bij alle handsets van het basisstation overgenomen na het afnemen van de hoorn.





1. Druk op  (2).
2. Druk meermaals op ▲ (3) of ▼ (11), selecteer '**Tijd**' (Time).
3. Druk op  (2) om te bevestigen.
4. Druk meermaals op ▲ (3) of ▼ (11), selecteer '**Dag/Tijd**' (Date and Time).
5. Druk op  (2) om te bevestigen.
6. Geef de laatste twee cijfers van het jaartal in en druk op '**Opsl.**' (Save) (2).

7. Geef met twee cijfers de maand in en druk op 'Opsl.' (Save) ②.
8. Geef de dag in en druk op 'Opsl.' (Save) ②.
9. Geef de tijd in en druk op 'Opsl.' (Save) ②.
10. Geef de minuten in en druk op 'Opsl.' (Save) ②.



Belangrijk Bij een stroomuitval worden de datum en tijd gewist.

5.2 Uurformaat kiezen

1. Druk op  ②.
2. Druk meermaals op ▲ ③ of ▼ ⑪, selecteer 'Tijd' (Time).
3. Druk op  ② om te bevestigen.
4. Druk meermaals op ▲ ③ of ▼ ⑪, selecteer 'Tijdformaat' (Set Time Format).
5. Druk op  ② om te bevestigen.
6. Selecteer de uurweergave (12- of 24-uursaanduiding) en druk op  ②.

5.3 Alarm-/Wekfunctie







Belangrijk Stel de datum en de tijd in en gebruik uw handset als wekker.

U kunt verschillende alarminstellingen hebben voor elke handset die op uw basisstation is aangemeld. Het alarm rinkelt alleen op de handset, niet op het basisstation of op een andere handset.

Als er een alarm is ingesteld, verschijnt het alarmsymbool  in de stand-bymodus op de display.

5.3.1 Het alarm instellen

1. Druk op  ②.
2. Druk meermaals op ▲ ③ of ▼ ⑪, selecteer 'Alarm/Klok' (Alarm / Clock).
3. Druk op  ② om te bevestigen.
4. Druk meermaals op ▲ ③ of ▼ ⑪, selecteer 'Zet Alarm' (Set Alarm).
5. Druk op  ② om te bevestigen.
6. Druk meermaals op ▲ ③ of ▼ ⑪ en selecteer één van de 4 mogelijke instellingen: 'Eén keer' (Once), 'Dagelijks aan' (Every Day), 'Ma tot Vr' (Mon to Fri) of 'Uit' (Off). Bevestig met  ②. Als u 'Eén keer' (Once), 'Dagelijks aan' (Every Day) of 'Ma tot Vr' (Mon to Fri) selecteert, verschijnt op de display:

Tijd (24h):

07:00









7. Voer met vier cijfers het uur in waarop u wilt dat de telefoon rinkelt en druk op 'Opsl.' (Save).
8. Druk meermaals op ▲ ③ of ▼ ⑪ en selecteer een van de 18 mogelijke alarmmelodieën en bevestig door op 'Opsl.' (Save) ② te drukken.
9. Om de alarmfunctie uit te schakelen, selecteert u 'Uit' (Off). Bevestig met  ②.

5.3.2 Het alarm afzetten

1. Als het alarm weerklinkt, schakelt u dit uit door op 'Stop' ⑭ te drukken.
2. Druk op 'Zzz...' (Snooze) ② om de alarmfunctie 5 minuten later te laten herhalen.

5.4 Afspraken

U kunt 5 afspraken / herinneringen instellen, die u elk een naam en een alarm op datum en tijd kunt toekennen.

1. Druk op  (2).
2. Scrol met ▲ (3) of ▼ (11) naar 'Hulpmiddelen' (Tools) en druk op  (2).
3. Het menu-item 'Afspraak' (Appointment) is al aangeduid. Druk op  (2).
4. Scrol met ▲ (3) of ▼ (11) naar een van de 5 afspraken en druk op  (2).
5. Selecteer met ▲ (3) of ▼ (11) en vervolgens met  (2) een van de volgende opties:
 - 'Bewerk Invoer' (Edit), om de instellingen van de afspraak aan te passen. Verander de naam van de afspraak en druk op 'Opsl.' (Save) (2). Geef de datum van de afspraak in en druk op 'Opsl.' (Save) (2). Geef de tijd in en druk op 'Opsl.' (Save) (2). Selecteer met ▲ (3) of ▼ (11) de gewenste belmelodie (18 melodieën) en druk op 'Opsl.' (Save) (2).
 - 'Wis Invoer' (Delete), om de gekozen afspraak te wissen. Druk op  (2) om te bevestigen of  (14) om te stoppen.
6. Als de afspraakherinnering weerklinkt, schakelt u dit uit door op  (14) te drukken.



5.5 Stopwatch

1. Druk op  (2).
2. Scrol met ▲ (3) naar 'Hulpmiddelen' (Tools) en druk op  (2).
3. Scrol met ▲ (3) of ▼ (11) naar 'Stop Watch' en druk op  (2).
4. Druk op 'Start' (2), om de stopwatch te starten en 'Stop' (14), om ze te stoppen.
5. Om de stopwatch verder te laten lopen, drukt u opnieuw op 'Start' (14).
6. Om de stopwatch weer op 00:00 te zetten, drukt u op 'Reset' (2).

6 Het telefoonboek

In het telefoonboek kunnen 200 telefoonnummers (tot 24 cijfers lang) en namen (tot 16 tekens lang) worden opgeslagen.

6.1 Een nummer en een naam in het telefoonboek opslaan





1. Druk op  (14).
2. Druk op 'Optie' (2) en bevestig de optie 'Nieuwe Invoer' (New Entry) met  (2) om een nieuw nummer toe te voegen.
 - Op de display verschijnt 'Naam'.
3. Voer de naam in met de alfanumerieke toetsen.
4. Druk op 'Opsl.' (Save) (2) en voer het nummer in.
5. Druk op 'Opsl.' (Save) (2) en selecteer de gewenste belmelodie.
6. Druk op 'Opsl.' (Save) (2) om het nummer in het telefoonboek op te slaan of druk op  (14) om te stoppen zonder het nummer op te slaan.

6.2 Een nummer in het telefoonboek zoeken en bellen





1. Druk op  (14).
2. Voer de eerste letter van de gewenste naam in via het alfanumerieke toetsenbord.
 - De eerste naam in de lijst met deze letter verschijnt op de display.
3. Druk meermaals op ▲ (3) of ▼ (11) om door de andere nummers van het telefoonboek te scrollen.

4. Het gevonden nummer bellen: het gewenste nummer is aangeduid. Druk op  ◀ (12).



6.3 Een nummer in het telefoonboek wijzigen

1. Druk op  (14).
2. Voer de eerste letter van de gewenste naam in via het alfanumerieke toetsenbord.
 - De eerste naam in de lijst met deze letter verschijnt op de display.
3. Druk meermaals op ▲ (3) of ▼ (11) om door de andere nummers van het telefoonboek te scrollen.
4. Wanneer het gewenste nummer verschijnt en aangeduid is, drukt u op 'Optie' (Option) (2).
5. Druk meermaals op ▲ (3) of ▼ (11) en selecteer 'Bewerk Invoer' (Edit Entry).
6. Druk op  (2) om te bevestigen.
7. Druk op  (14) om de letters te wissen en gebruik de alfanumerieke toetsen om de juiste naam in te geven.
8. Druk op 'Opsl.' (Save) (2).
9. Druk op  (14) wanneer u een afzonderlijk cijfer wilt wissen, en gebruik de alfanumerieke toetsen om het juiste nummer in te geven.
10. Druk op 'Opsl.' (Save) (2) en selecteer de gewenste belmelodie.
11. Druk op 'Opsl.' (Save) (2), om de wijzigingen op te slaan.

6.4 Een nummer of alle nummers wissen

1. Druk op  (14).
2. Gebruik de alfanumerieke toetsen om de eerste letter van de gewenste naam in te geven en/of scrol met ▲ (3) of ▼ (11) naar het gewenste nummer.
3. Druk op 'Optie' (Option) (2).
4. Scrol met ▲ (3) of ▼ (11) naar 'Wis Invoer' (Delete Entry), om alleen het huidige nummer te wissen.
5. Of 'Wis Alles' (Delete All), om alle nummers te wissen.
6. Druk op  (2).
7. Druk opnieuw op  (2) om te bevestigen of  (14) om te stoppen zonder opslaan.

6.5 Details van nummers in het telefoonboek tonen

1. Druk op  (14).
2. Gebruik de alfanumerieke toetsen om de eerste letter van de gewenste naam in te geven en/of scrol met ▲ (3) of ▼ (11) naar het gewenste nummer.
3. Druk op 'Optie' (Option) (2).
4. Scrol met ▲ (3) of ▼ (11) naar 'Toon details' (Show Details) en druk op  (2).
 - De display toont de naam, het nummer en de beltoon die u aan de correspondent hebt toegewezen.
5. Druk op  (14), om naar de lijst met nummers terug te keren.



6.6 Een nummer van het telefoonboek naar een andere handset kopiëren



Info

De hierna beschreven functies zijn alleen mogelijk als meer dan één handset op het basisstation aangemeld is.

1. Druk op  (14).
2. Gebruik de alfanumerieke toetsen om de eerste letter van de gewenste naam in te geven en/of scrol met ▲ (3) of ▼ (11) naar het gewenste nummer.

3. Druk op **'Optie'** (Option) (2).
4. Scrol met ▲ (3) of ▼ (11) naar **'Kopie invoer'** (Copy Entry) en druk op  (2).
 - Alle beschikbare handsets (d.w.z. alle handsets die op het basisstation aangemeld zijn en bereikbaar zijn) worden getoond.
5. Selecteer met ◀ (13) of ▶ (4) de gewenste handset en druk op  (2).
 - Op de display verschijnt **'Kopieer naar Handset x'** (Copying to Handset x).
 - Op de display van de bestemmingshandset verschijnt **'Ontvang Record Telefoonboek?'** (Receive Phonebook Record?).
6. Druk op de handset naar waar u kopieert op  (2) om te bevestigen of op  (14) om het kopiëren stop te zetten.

6.7 Alle nummers van het telefoonboek naar een andere handset kopiëren



Belangrijk

Door alle nummers van één handset te kopiëren naar een andere handset, wist u alle bestaande nummers op de bestemmingshandset!

1. Druk op  (14).
2. Druk op **'Optie'** (Option) (2).
3. Scrol met ▲ (3) of ▼ (11) naar **'Kopie alles'** (Copy All).
4. Druk op  (2).
 - Alle beschikbare handsets (d.w.z. alle handsets die op het basisstation aangemeld zijn en bereikbaar zijn) worden getoond.
5. Selecteer met ◀ (13) of ▶ (4) de gewenste handset en druk op  (2).
 - Op de display verschijnt **'Kopieer naar Handset x'** (Copying to Handset x).
 - Op de display van de bestemmingshandset staat **'Vervang Alle Records?'** (Replace All Phonebook Record?).
6. Druk op de handset naar waar u kopieert op  (2) om te bevestigen of op  (14) om het kopiëren stop te zetten.

6.8 Alle nummers aan een andere handset toevoegen.

Met deze functie worden de nummers van een handset toegevoegd aan het telefoonboek van een andere handset, zonder de bestaande nummers in de bestemmingshandset te wissen.

1. Druk op  (14).
2. Druk op **'Optie'** (Option) (2).
3. Scrol met ▲ (3) of ▼ (11) naar **'Kopieer&Voeg toe'** (Copy Append).
4. Druk op  (2).
 - Alle beschikbare handsets (d.w.z. alle handsets die op het basisstation aangemeld zijn en bereikbaar zijn) worden getoond.
5. Selecteer met ◀ (13) of ▶ (4) de gewenste handset en druk op  (2).
 - Op de display verschijnt **'Kopieer naar Handset x'** (Copying to Handset x).
 - Op de display van de bestemmingshandset staat **'Ontvang Record Telefoonboek?'** (Receive Phonebook Record?).
6. Druk op de handset naar waar u kopieert op  (2) om te bevestigen of op  (14) om het kopiëren stop te zetten.





7 Gebruik van het basisstation

7.1 Belmelodie en belvolume van het basisstation instellen

7.1.1 Belmelodie van het basisstation instellen





1. Druk op  (2).
2. Druk meermaals op ▲ (3) of ▼ (11), selecteer '**Basis inst.**' (Base Settings).
3. Druk op  (2) om te bevestigen.
 - Druk meermaals op ▲ (3) of ▼ (11), selecteer '**Beltoon**' (Ring Tone).
4. Druk op  (2) om te bevestigen.
 - De huidige melodie wordt getoond en is hoorbaar.
5. Druk meermaals op ▲ (3) of ▼ (11), selecteer de gewenste melodie (1-9).
6. Druk op '**Opsl.**' (Save) (2) om uw keuze te bevestigen of druk op  (14), om het menu te verlaten.

7.1.2 Belvolume van het basisstation instellen

1. Druk op  (2).
2. Druk meermaals op ▲ (3) of ▼ (11), selecteer '**Basis inst.**' (Base Settings).
 - Druk op  (2) om te bevestigen.
3. Druk meermaals op ▲ (3) of ▼ (11), selecteer '**Belvolume**' (Ringer Volume).
4. Druk op  (2) om te bevestigen.
 - Het huidige volume wordt weergegeven en is hoorbaar.
5. Druk meermaals op ▲ (3) of ▼ (11), stel het volume (0-5) in.
6. Druk op '**Opsl.**' (Save) (2) om uw keuze te bevestigen of druk op  (14) om het menu te verlaten.

7.2 De Flash-toets (R)







Met de Flash-toets **R** (4) kunt u bepaalde diensten op uw buitenlijn gebruiken, zoals '2e oproep' (als deze functie door uw telefoonmaatschappij wordt aangeboden). De Flash-toets dient ook om oproepen door te verbinden als u een binnenhuiscentrale gebruikt. De Flash-toets **R** (4) veroorzaakt een kleine onderbreking op de leiding. U kunt de flashtijd (onderbrekingstijd) instellen op 100 ms of 300 ms.

1. Druk op  (2).
2. Druk meermaals op ▲ (3) of ▼ (11), selecteer '**Basis inst.**' (Base Settings).
3. Druk op  (2) om te bevestigen.
 - Druk meermaals op ▲ (3) of ▼ (11), selecteer '**Recall**'.
4. Druk op  (2) om te bevestigen.
5. Druk meermaals op ▲ (3) of ▼ (11) om de gewenste flashtijd te kiezen:
 - '**Lang**' (Long) = 300 ms
 - '**Kort**' (Short) = 100 ms
6. Druk op '**Opsl.**' (Save) (2) om te bevestigen of druk op  (14) om het menu te verlaten.

7.3 De pincode wijzigen (Pincode van het systeem)

Sommige functies zijn enkel beschikbaar voor gebruikers die de pincode van het basisstation kennen.

De pincode bestaat uit 4 cijfers. De standaard pincode is '0000'. Om de standaard pincode te wijzigen en uw eigen geheime code in te stellen, gaat u als volgt te werk:

1. Druk op  ②.
2. Druk meermaals op ▲ ③ of ▼ ⑪, selecteer '**Basis inst.**' (Base Settings).
3. Druk op  ② om te bevestigen.
 - Druk meermaals op ▲ ③ of ▼ ⑪, selecteer '**Systeem PIN**' (System PIN).
4. Druk op  ② en geef de oude pincode in.
5. Druk op  ②. Als de verkeerde pincode werd ingegeven, verschijnt '**Foutieve PIN**' (Incorrect PIN) op de display. Als de juiste pincode wordt ingevoerd, zal de telefoon u vragen de nieuwe pincode in te voeren. Voer de nieuwe pincode in en druk op  ②.
6. Voer de nieuwe pincode nogmaals in en druk op  ② om te bevestigen.



7.4 De kiesmodus instellen

Er zijn twee kiesmodi die kunnen worden gebruikt op een telefoonlijn:

- DTMF = Dual Tone Multi-Frequency of toonkiezen (moderne kiesmodus).
- IDK = Impuls Druktoets Kiezen of pulskiezen (bij oudere installaties).

Op moderne toestellen kunt u naar behoefte switchen tussen beide functies. DTMF of toonkiezen wordt gebruikt voor programmeer- en bedieningsfuncties wanneer u het toestel aan een telefooninstallatie koppelt. IDK of pulskiezen kan ook bij een normale werking van telefooninstallaties storingen veroorzaken omdat de installatie de pulssignalen verkeerd interpreteert.

De kiesmodus wijzigen:

1. Druk op  ②.
2. Druk meermaals op ▲ ③ of ▼ ⑪, selecteer '**Basis inst.**' (Base Settings).
3. Druk op  ② om te bevestigen.
4. Druk meermaals op ▲ ③ of ▼ ⑪, selecteer '**Kiesmode**' (Dial Mode).
5. Druk op  ② om te bevestigen.
6. Selecteer de gewenste kiesmodus met ▲ ③ of ▼ ⑪ en druk op '**Opsl.**' (Save) ② om te bevestigen.

8 Bijkomende handsets en basisstations

U kunt maximaal 5 handsets aanmelden op één basisstation. Elke handset kan aangemeld worden op 4 basisstations en de gebruiker kan kiezen welk basisstation hij wil gebruiken. In de standaardinstelling is elke handset als handset 1 op het basisstation (Base unit) aangemeld.

8.1 Een bijkomende handset aanmelden





Info







Dit is enkel nodig wanneer u een handset hebt afgemeld of wanneer u een nieuwe handset hebt gekocht.



Belangrijk

Wanneer het basisstation zich in de aanmeldmodus bevindt, kunt u niet telefoneren!

1. U moet het basisstation dan opnieuw opstarten. Neem de netadapter van het basisstation uit de wandcontactdoos en steek hem er vervolgens opnieuw in. De laden-/lijnindicator   ⑮ begint snel te knipperen. Het basisstation bevindt zich nu ca. 3 minuten lang in de aanmeldmodus. Ga als volgt te werk om de handset aan te melden:

2. Druk op  ②.
 3. Druk meermaals op ▲ ③ of ▼ ⑪, selecteer 'Handset'.
 4. Druk op  ② om te bevestigen.
 5. Druk meermaals op ▲ ③ of ▼ ⑪, selecteer 'Aanmelden' (Registration).
 6. Druk op  ② om te bevestigen.
 7. Selecteer 'Handset Aanm.' (Register) en druk op  ②.
 8. Selecteer nu het gewenste basisstation (1-4) met ▲ ③ of ▼ ⑪ en druk op  ②.
 9. Voer de pincode van het basisstation in (pincode van het systeem; standaard: 0000) en druk op  ②.
- Op de display verschijnt 'Basis opnieuw starten'.
 - De handset zoekt nu naar een basisstation en wordt aangemeld wanneer dat is gevonden. Het stand-by-scherm verschijnt wanneer de registratie geslaagd is en de naam en het nummer van de handset worden weergegeven.

**Info**

Elke handset kan op 4 verschillende DECT-basisstations worden aangemeld. Elk basisstation krijgt een nummer van 1 tot 4 in de handset toegewezen. Wanneer u een nieuwe handset aanmeldt, kunt u een nummer voor het basisstation toewijzen.

8.2 Een handset afmelden

U kunt de aanmelding van een handset op een basisstation annuleren. Dat moet u doen als een handset beschadigd is en moet worden vervangen door een nieuwe.

**Belangrijk**

U kunt alleen de aanmelding van een andere handset annuleren, niet die van de handset die u gebruikt om de handset te verwijderen.



1. Druk op  ②.
2. Druk meermaals op ▲ ③ of ▼ ⑪, selecteer 'Handset'.
3. Druk op  ② om te bevestigen.
4. Druk meermaals op ▲ ③ of ▼ ⑪, selecteer 'Aanmelden' (Registration).
5. Druk op  ② om te bevestigen.
6. Selecteer 'Handset Afm.' (De-register) en druk op  ②.
7. Voer de pincode in (pincode van het basisstation) en druk op  ②.
8. Selecteer de handset die u wilt verwijderen met behulp van de numerieke toetsen (1-5).
9. Druk op  ② om de verwijdering te bevestigen.

8.3 Een basisstation selecteren

Als uw handset is aangemeld op verschillende basisstations (max. 4), moet u een basisstation selecteren omdat de handset met slechts één basisstation tegelijk kan communiceren. Er zijn twee mogelijkheden:

8.3.1 Automatische selectie

Als u de handset instelt op 'automatische selectie' zal de handset automatisch het dichtstbijzijnde basisstation in stand-by kiezen.

1. Druk op  ②.
2. Druk meermaals op ▲ ③ of ▼ ⑪, selecteer 'Handset'.
3. Druk op  ② om te bevestigen.
- Druk meermaals op ▲ ③ of ▼ ⑪, selecteer 'Kies Basis' (Select Base).
4. Druk op  ② om te bevestigen.

5. Selecteer '**Automatisch**' (Auto) en druk op  ② om te bevestigen.

**Info**

Als u het basisstation automatisch laat selecteren en de handset buiten het bereik van het basisstation ligt, zoekt de handset naar het sterkste basisstation in stand-by-modus (niet tijdens een gesprek).

8.3.2 Manuele selectie

Als u de handset instelt op "manuele selectie" zal de handset enkel het door u ingestelde basisstation kiezen.

1. Druk op  ②.
2. Druk meermaals op ▲ ③ of ▼ ⑪, selecteer '**Handset**'.
3. Druk op  ② om te bevestigen.
4. Druk meermaals op ▲ ③ of ▼ ⑪, selecteer '**Kies Basis**' (Select Base).
5. Druk op  ② om te bevestigen.
6. Selecteer '**Manueel**' (Manual) en druk op  ② om te bevestigen.
7. Selecteer het basisstation met ▲ ③ of ▼ ⑪ en druk op  ② om te bevestigen.

**Belangrijk**

Vooraleer u een basisstation kunt selecteren, moet de handset eerst op het basisstation worden aangemeld.

8.4 Meerdere handsets gebruiken**Info**

De hierna beschreven functies zijn alleen mogelijk als meer dan één handset op het basisstation aangemeld is.

8.4.1 Een andere handset bellen



1. Druk op **INT** ⑬.
- '**Intern**' (Internal) verschijnt op de display.
2. Kies het nummer van de handset (toetsen 1-5) die u wilt bellen.
3. Druk na het gesprek op  ⑤ om de verbinding te verbreken.

8.4.2 Een interne oproep ontvangen

- Het symbool voor interne oproep  en het nummer van de opbellende handset verschijnen op de display.



1. Druk op  ⑫ om de interne oproep aan te nemen.

OF

1. Neem de handset van het basisstation (als de optie automatisch beantwoorden actief is, zie hoofdstuk "4.20 Automatisch beantwoorden").
- Tijdens het gesprek verschijnen het nummer van de handset van de beller en het symbool  op de display.
2. Druk na het gesprek op  ⑤ om de verbinding te verbreken.

8.4.3 Een externe oproep ontvangen tijdens een interne oproep

Als u een externe oproep ontvangt tijdens een interne oproep, hoort u een signaal 2e oproep (dubbele biepton) op beide handsets die worden gebruikt voor de interne oproep.

1. Druk op  ⑤.
- Het interne gesprek wordt verbroken.
2. Druk op  ⑫.
- U hebt nu het externe gesprek aangenomen.

8.4.4 Een oproep doorschakelen naar een andere handset

- U hebt een externe beller aan de lijn.
- 1. Druk op **INT** (13).
- 'Intern' (Internal) verschijnt op de display.
- 2. Kies het nummer van de handset naar waar u de oproep wilt doorschakelen.

OF

- De opgeroepen handset antwoordt; dan kunt u een intern gesprek voeren.
- 3. Druk op  (5) om de externe beller met de opgeroepen handset te verbinden.

OF



- De interne gesprekspartner antwoordt niet.
- 4. Druk op 'Einde' (End) (2) om opnieuw met de externe beller te spreken of om van de ene naar de andere beller over te schakelen.

8.4.5 Conferentiegesprek (twee interne handsets en één externe beller)

U kunt een telefoongesprek voeren met één interne en één externe beller tegelijkertijd.

1. Druk op **INT** (13), terwijl u met de externe beller spreekt.
 - De externe lijn wordt in wachtstand gezet.
2. Kies het nummer van de handset die u bij het gesprek wilt betrekken. U kunt switchen tussen de interne en externe lijn door op **INT** (13) te drukken.
3. Zodra de opgebeldde handset antwoordt, drukt u op '**Conf.**' (2).
 - Nu bent u in verbinding met één externe en één interne beller en kunt u gelijktijdig met beiden spreken (conferentiegesprek).

8.5 Indicatie voicemail

Deze functie werkt enkel als u beschikt over de voicemail- of phonemail-dienst, en als uw telefoonmaatschappij deze informatie doorstuurt samen met de Caller-ID/CLIP informatie! Als u een nieuw bericht ontvangt in uw voicemailsysteem, verschijnt het symbool  op de display. Nadat u uw berichten beluisterd hebt, zal het symbool  verdwijnen.

9 Afkortingen en vaktermen**CLIP**

Calling Line Identification Presentation; overdracht van het nummer van de beller en weergave op de display van degene die gebeld wordt.

DECT

Digital Enhanced Cordless Telecommunication; Europese telecommunicatienorm voor digitale draadloze telefonie.

ECO Mode

Economic Mode; stralingsarme werking van DECT-telefonie.

Flash-toets

Zorgt voor een korte onderbreking van de lijn die een wisselgesprek of doorschakelen mogelijk maakt. Bij telefooninstallaties wordt de Flash- of R-toets gebruikt om intern op wachtstand te zetten.

GAP

Generic Access Profile; Interface tussen basisstation en handset die de draadloze verbinding mogelijk maakt.

GFSK

Gaussian Frequency Shift Keying; digitaal modulatieproces voor het beperken van overspraak (crosstalk - XT) in de telefonie.

INT

Interne deelnemer; extra handset of station in een telefooninstallatie.

IDK

Pulskiezen; verouderde, analoge kiesmodus (tikkende kiestonen).

LCD

Liquid Crystal Display; vloeibaarkristalscherm.

Led

Light Emitting Diode; Lichtgevende diode.

DTMF

Dual Tone Multi-Frequency; moderne, digitale kiesmodus.

PIN

Personal Identification Number.

R-toets

Recall-toets (zie Flash-toets).

Stand-by

"Rusttoestand" van een toestel, zonder volledig uitgeschakeld te zijn.

VIP

Very Important Person; "zeer gewichtig persoon", functie die uitsluitend is voorbehouden voor bevoegde gebruikers, bv. door wachtwoordbeveiliging.

Kiespauze

U hebt een kiespauze nodig voor het gebruik van uw telefoon in een telefooncentrale wanneer die het netnummer (bv. de "0") van uw telefoon niet correct verwerkt. Voeg in dat geval na de invoer van het netnummer een kiespauze in.

10 Problemen verhelpen

**Gevaar****Verwondings- of levensgevaar door elektrische stroom!**

Trek bij gevaar de voedingsadapter onmiddellijk uit het 230 V-stopcontact.

Probleem	Mogelijke oorzaak	Oplossing
Display blijft donker	Batterijen slecht geplaatst	Controleer de positie van de oplaadbare batterijen (zie "2 Installatie")
	Oplaadbare batterijen niet geladen	Oplaadbare batterijen opladen
	Handset uitgeschakeld	Handset inschakelen
	Geen stroomtoevoer	Controleer of het toestel correct van stroom wordt voorzien.
Geen kiestoon	Telefoonkabel niet goed aangesloten of defect	Controleer de aansluiting van de telefoonkabel (zie "2 Installatie")
	De lijn wordt gebruikt door een andere handset	Wacht tot de andere handset het gesprek beëindigt
Het symbool Ψ knippert	Handset buiten bereik	Breng de handset dichterbij het basisstation
	Het basisstation krijgt geen stroom	Controleer de netaansluiting van het basisstation
	De handset is niet op het basisstation aangemeld	Meld de handset op het basisstation aan (zie "8.1 Een bijkomende handset aanmelden")
Basisstation of handset geeft geen belsignaal	Er is geen belsignaal of de beltoon is nauwelijks hoorbaar	Pas het belvolume aan (zie "4.14 Het belvolume van de handset instellen" en "7.1 Belmelodie en belvolume van het basisstation instellen")
Er is geen verbinding ondanks de goede toonkwaliteit	Foute kiesmodus	Controleer de kiesmodus (zie "7.4 De kiesmodus instellen")
Gesprekken doorverbinden met een bedrijfstelefooncentrale is niet mogelijk	De flashtijd is te kort	Stel een lange flashtijd in (zie "7.2 De Flash-toets (R)")
Telefoon reageert niet als er een toets wordt ingedrukt	Programmafout	Verwijder de oplaadbare batterijen en plaats ze na 1 minuut terug
Melding "Foute pin" op de display	Foutieve pincode ingevoerd	Pincode controleren

Probleem	Mogelijke oorzaak	Oplossing
2 waarschuwingstonen van het basisstation bij aansluiting op het 230V-stopcontact	Het maximaal aantal handsets is reeds aangemeld. Er kunnen geen andere handsets meer worden aangemeld	Zie "8.2 Een handset afmelden"

Voer zelf geen aanpassingen of reparaties uit aan het toestel. Laat reparaties aan het toestel of aan de kabel uitvoeren door een vakman van het servicecentrum. Slechte reparaties kunnen leiden tot een aanzienlijk gevaar voor de gebruiker.

11 Onderhoudsmaatregelen

11.1 Onderhoud

Het toestel is onderhoudsvrij. Controleer regelmatig de batterijen en verwissel ze met gelijkaardige nieuwe batterijen wanneer de prestaties verminderen of ze beginnen te lekken.



Gevaar

Corrosiegevaar!

Trek veiligheidshandschoenen aan om uitgelopen batterijen te vervangen.

Indien het toestel met vocht in aanraking is gekomen, verwijder dan onmiddellijk de oplaadbare batterijen, trek het toestel uit het stopcontact (basis) en droog het zorgvuldig af. Controleer na 2-3 dagen droogtijd of het toestel correct werkt. Stuur het toestel op naar het servicecentrum als het defect is.

11.2 Schoonmaken



Gevaar

Gevaar voor elektrische schokken of kortsluiting door contact met elektrisch geleidende componenten!

Zorg ervoor dat het toestel niet in contact komt met vocht. Haal anders onmiddellijk de voedingsadapter uit het stopcontact en de stekker van de telefoonkabel uit de wandcontactdoos en verwijder de batterijen.

Hetzelfde geldt als het toestel, de kabel of de voedingsadapter beschadigd is. Vermijd direct contact met vocht en trek de voedingsadapter onmiddellijk uit het 230 V-stopcontact.

Reinig de telefoon met een vochtige doek met lauw water of met een antistatische doek. Gebruik nooit schoonmaak- of oplosmiddelen.

11.3 Buitenbedrijfstelling, bewaring

Wanneer u het toestel tijdelijk niet gebruikt, trekt u de telefoonkabel uit de wandcontactdoos en uit de telefoonaansluiting van het basisstation. Koppel de adapter van het basisstation en de handsets los van het stroomnet.

Haal de batterijen uit de handsets. Als u het toestel langere tijd niet gebruikt, dient u de batterijen door nieuwe batterijen van hetzelfde type te vervangen op het moment dat u het toestel weer in gebruik neemt.

Bewaar de toestellen en de batterijen op een niet te warme, droge plaats.

11.4 Afvalverwerking (milieubescherming)



Op het einde van de levensduur van het product mag u het niet met het normale huishoudelijke afval weggooien. Ook niet de batterijen! Dit wordt aangeduid door het symbool op het product en/of de verpakking. Breng het toestel naar een inzamelpunt voor recycling van elektrische en elektronische apparatuur.

Sommige materialen waaruit het product is vervaardigd, kunnen worden hergebruikt. Door onderdelen of grondstoffen van gebruikte producten te hergebruiken, levert u een belangrijke bijdrage aan de bescherming van het milieu. Verwijder het verpakkingsmateriaal op een milieuvriendelijke wijze. Wend u tot de plaatselijke overheid voor meer informatie over de inzamelpunten bij u in de buurt.

12 Technische gegevens

Standaard:	DECT / GAP
Frequentiebereik:	1880 MHz tot 1900 MHz
Aantal kanalen:	120 duplexkanalen
Modulatie:	GFSK
Snelheid spraakcodering:	32 kBit/s
Zendvermogen:	10 mW (gemiddeld vermogen per kanaal)
Bereik:	300 m in openlucht Max. 50 m binnenshuis
Voeding basis:	In: 100-240V~ 50/60Hz 0.15A Uit: 6 V --- /500 mA
Handset, batterijen:	2 oplaadbare batterijen AAA (NiMH), 1,2 V/500 mAh
Autonomie handset:	100 uur in stand-by
Gesprekstijd:	10 uur
Oplaadtijd:	16 uur
Kiesmodus:	DTMF (Dual Tone Multi-Frequency) IDK (Pulskiezen)
Flashtijd:	100 ms of 300 ms
Normale gebruiksomstandigheden:	+5 °C tot +45 °C
Gebruiksomstandigheden bij opslag:	0 °C tot 60 °C
Relatieve vochtigheid (werking):	max. 70 % (geen condens)
Afmetingen:	Handset: 161 mm x 46 mm x 22 mm
(hoogte x breedte x diepte)	Basisstation: 75 mm x 105 mm x 85 mm
Gewicht:	Handset, incl. 2 batterijen: 107 g Basisstation, incl. adapter: 173 g
Energieverbruik in standby:	Basisstation met handset: ca. 1,4 W

13 Garantie

13.1 Garantieperiode

Op de toestellen wordt een garantie van 36 maanden verleend. De garantieperiode begint op de dag waarop het nieuwe toestel wordt gekocht. De garantie geldt niet voor normale batterijen of oplaadbare batterijen (type AA/AAA).

Kleine onderdelen of defecten die een verwaarloosbaar effect hebben op de werking of waarde van het toestel zijn niet gedekt door de garantie.

De garantie moet worden bewezen door voorlegging van het aankoopbewijs waarop de datum van aankoop en het toesteltype staan.

13.2 Warranty handling

Stuur het defecte apparaat, indien mogelijk in de originele verpakking, met het geldige aankoopbewijs naar een erkend servicecentrum.

Als het apparaat tijdens de garantieperiode defect raakt, dan zal het erkende servicecentrum elk defect dat is opgetreden door een fout in het materiaal of door een fabricagefout gratis herstellen, het defecte apparaat omwisselen of onderdelen van het defecte apparaat vervangen. Bij een omwisseling kunnen de kleur en het model afwijken van die van het oorspronkelijk gekochte apparaat. De aanvang van de garantieperiode wordt door de oorspronkelijke aankoopdatum bepaald. De garantieperiode wordt niet verlengd wanneer het apparaat door een erkend servicecentrum wordt vervangen of hersteld.

13.3 Garantiebeperkingen

Schade of gebreken die worden veroorzaakt door onoordeelkundig gebruik of bediening, evenals defecten die ontstaan door het gebruik van andere dan originele onderdelen of accessoires, worden niet gedekt door de garantie.

De garantie dekt geen schade die ontstaan is door externe invloeden zoals blikseminslag, water, brand of transportschade.

Er kan geen garantie worden ingeroepen als het serienummer op het toestel is gewijzigd, verwijderd of onleesbaar gemaakt. Alle garantieclaims zijn ongeldig indien het toestel hersteld, gewijzigd of aangepast werd door de koper.

Dit toestel mag alleen worden gebruikt met oplaadbare batterijen. Als u de bij het product meegeleverde batterijen wilt vervangen, zorg er dan voor dat de nieuwe batterijen geschikt en oplaadbaar zijn. U mag in de handsets in GEEN geval normale, niet-oplaadbare batterijen gebruiken. Gebruikt u normale batterijen dan kunnen deze batterijen wanneer de handset in een basisstation staat oververhitten en mogelijks exploderen. Een defect dat voortvloeit uit het gebruik van niet-oplaadbare batterijen wordt door de producent niet hersteld en zulke beschadigingen vallen niet onder de garantie. Alle herstellingen zijn dan voor uw rekening.

13.4 Serviceadres en Hotline

Zie bijlage (Service address and support numbers) of www.ucom.be.

15 Conformiteitsverklaring en fabrikant

Topcom Europe Nv.
Grauwmeer 17
B-3001 Heverlee
België

DECLARATION OF CONFORMITY

We manufacturer, Topcom Europe Nv, Grauwmeer 17 , 3001 Heverlee , Belgium, declare that our product :

Type: Wireless Telephone Device (DECT)
Model: Cocoon 1400 & Cocoon 1400 Twin
Class of equipment: Class 1

is in compliance with the essential requirements and other relevant provisions of the R&TTE directive 1999/5/EC and carries the CE mark accordingly.

Supplementary information:

The product complies with the requirements of:

Directive 1999/5/EC (R&TTE)
Safety:
CENELEC EN 60950-1 :2006/A11:2009

EMC:
ETSI EN 301 489-1 V1.8.1
ETSI EN 301 489-6 V1.3.1

Efficient use of frequency spectrum:
ETSI EN 301 406 V1.5.1

Health:
CENELEC EN 50360:2001-07
CENELEC EN 50385:2002-08

Directive 2009/125/EC (EuP)
Regulation 278/2009

Date: 30/9/2010
Place: Heverlee , Belgium
Name: Verheyden Geert
Function: Technical Director

Signature:



European contact: Topcom Europe Nv, R&D department, Research Park, Grauwmeer 17, 3001 Heverlee, Belgium. Tel : +32 16 398920 , Fax : +32 16 398939

Cocoon 1400

visit our website
www.ucom.be